

**SIEMENS**



## 吸油烟机

LC89EN955W

[siemens-home.bsh-group.com/welcome](https://siemens-home.bsh-group.com/welcome)

zh 使用及安装说明书

Register  
your  
product  
online

## 前言

- 非常感谢您选购西门子家电的厨房电器产品！  
在使用本产品前，请仔细阅读使用及安装说明书，并妥善保管、保留备用。  
您有任何疑问，均可拨打全国统一服务热线咨询或联系经销商。  
如果您需要英文说明书，请登陆西门子家电网站下载或发送电子邮件、拨打服务热线向客户服务部门免费索取。  
本公司为您提供免费安装调试服务。



## 本产品符合下列国家标准：

- GB 4706.1-2005 《家用和类似用途电器的安全 第1部分：通用要求》
- GB 4706.28-2008 《家用和类似用途电器的安全 吸油烟机的特殊要求》
- GB/T 17713-2011 《吸油烟机》
- GB 19606-2004 《家用和类似用途电器噪声限值》
- GB 29539-2013 《吸油烟机能效限定值及能效等级》

博西华电器（江苏）有限公司保留对该使用及安装说明书中所有内容的最终解释权。如有变更，恕不另行通知。

## 目录

 <b>重要安全信息</b> .....	<b>3</b>	 <b>清洁和保养</b> .....	<b>7</b>
注意事项.....	3	注意事项.....	7
新机器的包装.....	3	清洁外壳及内腔.....	7
旧机器的处理.....	3	清洁导烟板和截油网.....	7
使用新机器之前.....	3	清理油杯.....	7
 <b>您的新机器</b> .....	<b>3</b>	 <b>维护和服务</b> .....	<b>8</b>
技术参数.....	3	故障现象与处理方法.....	8
产品视图.....	3	友情提醒.....	8
控制面板.....	4	保修说明.....	8
 <b>操作说明</b> .....	<b>4</b>	服务保障措施.....	9
启动向导.....	4	 <b>安装说明</b> .....	<b>9</b>
自动唤醒.....	4	安全注意事项.....	9
烟道管家.....	4	安装位置和高度.....	9
油烟机启动/油烟机关闭.....	4	吸油烟机与厨房吊柜安装示意图.....	9
风速调节.....	4	安装烟管基座.....	9
飓风风速吸.....	4	固定吸油烟机.....	10
智能模式.....	5	连接排烟管.....	10
延时.....	5	安装辅装饰罩.....	10
照明灯.....	5	安装油杯.....	10
氛围灯.....	5	试运行.....	10
e净滤芯.....	5	 <b>产品中有害物质的名称及含量</b> .....	<b>10</b>
 <b>设置</b> .....	<b>5</b>	 <b>装箱清单</b> .....	<b>11</b>
烟灶联动.....	5	 <b>保修卡</b> .....	<b>12</b>
控制转移.....	6		
 <b>家居互联</b> .....	<b>6</b>		
连接到家庭网络.....	6		
电器与家居互联APP连接.....	7		
家居互联设置完成.....	7		
软件更新.....	7		
远程诊断.....	7		
关于数据保护.....	7		

## 重要安全信息

请仔细阅读本说明书“重要安全信息”及您所购买的灶具说明书相关内容。

### 注意事项

#### 警告 – 一氧化碳中毒!

当吸油烟机与燃烧燃气或其他燃料的炉灶同时使用时，房间必须通风良好。这是因为燃气灶具在工作时需要消耗大量的空气帮助燃烧，为此请打开门、窗以确保厨房的空气流通，以避免产生窒息危险。

#### 警告 – 烫伤危险!

请勿触摸已开启或关闭不久的灯罩，以免烫手。

#### 警告 – 火灾危险!

禁止炉火直接烘烤吸油烟机。

请勿在吸油烟机下直接烧烤食物。

烹饪煎炸等用油量较多的食物时应有人在旁，避免油长时间干烧引起火灾。

定期对腔体，滤网和油杯进行清洁。因积油过多会有火灾隐患，一日三餐烹饪情况下建议每周进行清洁。

#### 首次使用前:

- 请确保吸油烟机的截油网和油杯已被正确安装。

#### 使用时:

- 在无人照顾的情况下，请勿让儿童或身体虚弱的人使用吸油烟机。
- 请勿用力拽拉电线拔出电源插头。
- 请勿用湿手插上/拔出电源插头。

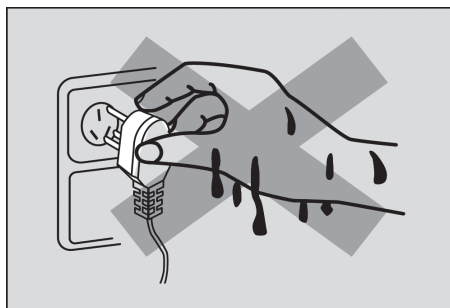

#### 使用完毕后:

- 如果您长期不使用吸油烟机时，应将电源插头拔下。

### 新机器的包装

- 所有的包装材料都是环保的和可回收的。请以环保的态度处置这些包装材料以保持一个良好的环境。

**警告 – 请勿让儿童玩耍塑料薄膜和包装箱，这可能会产生窒息事故，所以请让儿童远离包装材料，包装材料不是玩具!**

### 旧机器的处理

- 当旧的吸油烟机无法再使用时就应放弃它。拔下电源线插头，剪断电源线。
- 旧的吸油烟机中包含可再利用的有用材料。请协助正确处理或回收利用而对环境保护作出贡献。

### 使用新机器之前

- 该吸油烟机专为家庭厨房使用而设计，只能安装于厨房，且不可用于其他目的。
- 该吸油烟机的排烟方式是外排式。
- 如果发现吸油烟机有明显的损坏，请勿通电。请拨打全国统一服务热线咨询或联系经销商。

## 您的新机器

### 技术参数

型号	LC89EN955W
产品型号	CXW-150-LC89EN955W
电源	220V~/ 50Hz
整机额定输入功率/W	170
主电机额定输入功率/W	150
灯额定输入功率/W	3.5
风量/(m <sup>3</sup> /min)	18
最大静压/Pa	540
风压(规定风量时的静压) /Pa	340
噪声(A声功率级) /dB	67.5
常态气味降低度/%	97
油脂分离度/%	90
净重/kg	43.2
外形尺寸(长 x 宽 x 高) /mm	895 x 485 x 870
能效等级	1级
<b>提示:</b>	
1. 噪声声压级数值较A声功率级数值低14dB。	
2. 运行“飓风速吸”功能时，风量可达20m <sup>3</sup> /min，最大静压可达730Pa。	

### 产品视图

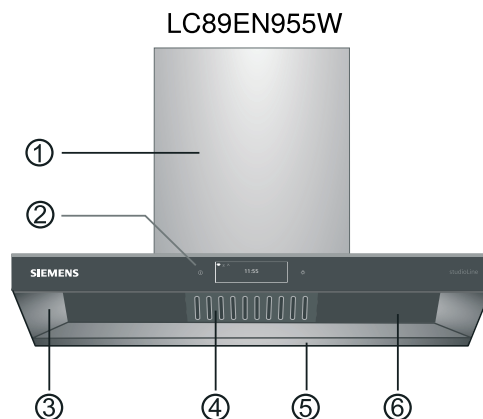

- 装饰罩
- 控制开关
- 腔体
- 截油网
- 油杯
- 导烟板



## 控制面板



图标	说明
	家居互联
	烟灶联动
	控制转移
	烟道管家
11:55	时间显示
	油烟机启动/油烟机关闭
	照明灯
	e净滤芯
	氛围灯
	设置
	延时关闭风机
0 1 2 3	风速调节
	飓风速吸
	智能模式

**提示:**  
图片灰色区域内都是可触摸按键，点击相应图标可进行对应操作。

## 操作说明

### 启动向导

- 首次启动油烟机，当进入启动向导时，请根据屏幕提示进行操作。  
启动向导仅出现一次，设置内容如下：
  - 语言设置  
简体中文 / 英语 选择其中一个。
  - 时间设置  
如 11:55，点击数字分别设置小时和分钟。
  - 烟灶联动 (或选择跳过)  
请根据屏幕提示进行设置，设置过程中需要参照灶具说明书进行灶具的烟灶联动设置。详细了解可查看说明书中烟灶联动章节。
  - 家居互联 (或选择跳过)  
请根据屏幕提示在移动设备上下载home connect APP，通过油烟机APP 提示操作相关设置。详细了解可查看说明书中家居互联章节。
- 启动向导结束后，即可使用油烟机。

### 自动唤醒

- 自动唤醒 默认是激活状态，当用户靠近油烟机，控制面板触摸键会亮起。若用户未做任何操作的情况下离开油烟机，则控制面板触摸键会熄灭。
- 当自动唤醒处于关闭状态，则控制面板触摸键常亮。
- 可点击 键，参照设置表，点 进行自动唤醒状态的切换：激活 / 关闭。

### 注意!

- 本油烟机包含微功率（短距离）无线电设备，其主要技术参数和指标值：  
频率范围：24.05-24.25GHz  
发射功率：≤20mW (e.i.r.p)  
占用带宽：≤2MHz  
杂散发射限值：≤-20dBm (有效值)
- 不得擅自更改发射频率、加大发射频率（包括额外加装射频功率放大器），不得擅自外接天线或改用其它发射天线。
- 使用时不得对各种合法的无线电通信业务产生有害干扰；一旦发现有害干扰现象时，应立即停止使用，并采取有效措施消除干扰后方可继续使用。
- 使用微功率无线电设备，必须忍受各种无线电业务的干扰或工业、科学及医疗应用设备的辐射干扰。
- 不得在飞机和机场附近使用。

### 烟道管家

- 烟道管家是指油烟机在待机状态下，当感应到从公共烟道回灌的油烟，自动启动油烟机，运行一段时间后自动停止。
- 烟道管家 默认是关闭状态。
- 可点击 键，参照设置表，点击 进行烟道管家状态的切换：激活 / 关闭。

### 油烟机启动/油烟机关闭

- 首次按下开关 键，数秒后油烟机以默认风速（风速1/2/3，默认风速可在 设置里调节）启动风机（启动时的轻微声音属正常现象），屏幕显示当前风速。
- 再次按下开关 键，油烟机立即关闭。



### 风速调节

- 在油烟机启动后，按屏幕上的数字可调风速。  
0: 风机停转  
1: 低速  
2: 中速  
3: 高速



### 飓风速吸

- 在油烟机启动后，按一下 键，飓风速吸模式启动，油烟机会以超高速运行一段时间(1-10分钟可调，工厂设置8分钟)。然后自动恢复到按下 键之前的风速。如果之前的风速为0，则自动回到默认风速。屏幕显示始终与风速保持一致。
- 当油烟机处于飓风速吸模式，此时按下 键或其他风速键，飓风速吸模式取消。



## 智能模式

- 智能模式下，吸油烟机可以根据检测到的气味浓度，自动调节风机转速。  
当风机运转时，按下  键，智能模式启动，屏幕显示始终与风速保持一致。
- 关闭智能模式：按下  键，油烟机风速变为默认风速，屏幕显示当前风速。
- 如果智能模式未关闭，直接按  键关闭油烟机，则下次启动油烟机时会自动启动智能模式。



## 延时

- 当风机运转时，或在智能模式下，都可以按下  键，进入延时界面。此时延时时间1-12分钟可调（工厂默认3分钟）。更改后，系统会自动保存更改后的延时时间，油烟机以风速2速延时关闭风机。
- 取消延时：在延时界面，按下取消键，则油烟机取消延时，继续以按  键之前的风速运转，屏幕显示当前风速。此时点击  键，则立即关闭油烟机风机。





## 照明灯

- 照明灯可以单独控制，按一次  键，照明灯亮。再按一次  键，照明灯灭。

## 氛围灯

- 氛围灯可以单独控制，按一次  键，氛围灯亮。再按一次  键，氛围灯灭。

## e净滤芯















- e净滤芯工作条件：滤芯模块被正确安装，电子系统连接正常。
- 当风机运转时，e净滤芯默认激活，屏幕上部有e净滤芯图标 。  
此时点图标  可更改e净滤芯的状态（激活 / 关闭）。关闭e净滤芯只限当次有效，重新启动油烟机时，e净滤芯默认激活。
- 当风机停止运转，e净滤芯图标变成蓝色 。
- e净滤芯为可重复循环使用的部件。当e净滤芯污染程度达到饱和，屏幕弹出提醒，此时油烟机风速被限制在2速，请看屏幕提示，并尽快联系售后更换清洗后的e净滤芯。

### 提示：

e净滤芯在使用一段时间后，会出现蓝色光点现象，或伴有“滋滋”电流声；长时间使用后，e净滤芯沾染了过多的油污或其他异物，会出现“噼啪”声。这都是e净滤芯工作过程中的正常现象，不会对油烟机的使用产生影响，也不会带来安全隐患。

## 设置

先点击屏幕右上角的 ，然后点击对应图标，可进行以下内容的设置，请根据屏幕提示进行操作。

图标	内容
	通用： <ol style="list-style-type: none"> <li>1. 语言，简体中文 / 英语 (出厂设置：简体中文)</li> <li>2. 时间，如11: 55，点击数字分别设置小时和分钟 如果出现断电情况，当前时间会重置为00: 00。</li> <li>3.  按键音，开 / 关</li> <li>4. 声音调节，1-5可调 (出厂设置：3)</li> <li>5.  自动唤醒，状态：激活 / 关闭 (出厂设置：激活)</li> <li>6.  恢复出厂设置</li> </ol>
	设置电子滤芯，状态：  激活 /  关闭(出厂设置：激活)
	设置烟道管家，状态：激活 / 关闭 (出厂设置：关闭) 如果状态为激活，则图标  会在屏幕左上方出现。
	互联： <ul style="list-style-type: none"> <li> 烟灶联动</li> <li> 家居互联</li> <li>→← 控制转移</li> </ul>
	设置油烟机几档启动，1-3档可调 (出厂设置：3) 设置速吸时间，1-10分钟可调 (出厂设置：8)
	照明和显示： <ol style="list-style-type: none"> <li>1.  氛围灯颜色，9种颜色可调。 可通过家居互联APP 设置氛围灯颜色，设置后图标 + 会亮。</li> <li>2. 氛围灯亮度，1-10可调 (出厂设置：10)</li> <li>3. 屏幕亮度，1-5可调 (出厂设置：5)</li> <li>4. 待机画面，可选 数字时钟 (如11: 55) / 模拟时钟</li> </ol>

**提示：**在设置过程中，有时会弹出提醒对话框，如果勾选“不再提醒”，则此提醒以后将不再出现。除非恢复出厂设置 。

## 烟灶联动

- 灶具点燃的同时，无需手动操作，油烟机随即感应启动。灶具关闭后，油烟机运行一段时间后自动关闭。
- 烟灶联动的工作条件：需灶具和吸油烟机安装位置不能超过1.5米，且仅能一台灶具联动一台油烟机。
- 烟灶联动工作时，吸油烟机也可单独开关灯、调节风速、启动及关闭油烟机、飓风风速吸等操作。

### 设置方法：

1. 吸油烟机通电，灶具通电。
2. 参照说明书中的设置表，找到图标 ，点击后根据屏幕提示进行操作，先激活烟灶联动，屏幕显示正在连接灶具。  
然后操作灶具进行灶具对码(请参考灶具说明书)。
3. 对码成功后，油烟机屏幕弹出提醒，烟灶联动设置成功。

设置成功后，屏幕出现以下图标：

-  图标长亮：表示烟灶联动已激活。

此时点击  图标，可以更改烟灶联动的状态：关闭 / 激活。

#### ☰ 连接灶具

如果有新的灶具要连接油烟机，请点击  图标，根据屏幕提示进行操作，可设置新灶具与油烟机的联动。





### 控制转移

- 您可以将油烟机与有家居互联的灶具连接，实现烟灶联动功能。控制转移具有优先权，当连接完成后，烟灶联动的无线电连接模式不运行。
- 控制转移有两种连接方式：  
烟灶直接连接 → ←  
烟灶通过家庭网络连接 

#### [烟灶直接连接]

- 设置方法：  
参照说明书设置表，找到控制转移图标 → ←，点击后按照屏幕提示进行操作。（灶具请参照灶具说明书“控制转移”章节内容）
- 设置完成后，油烟机屏幕提示连接成功，屏幕左上角的控制转移图标 → ← 亮。此时点燃灶具，油烟机随即感应启动；灶具关闭后，油烟机运行一段时间后自动关闭。
- 断开控制转移：点击图标 → ←，然后按照屏幕提示进行操作，直到屏幕提示断开连接成功。

#### [烟灶通过家庭网络连接]

- 设置方法：  
先按照油烟机“家居互联”章节内容设置完毕。  
参照说明书设置表，找到控制转移图标 → ←，点击后按照屏幕提示进行操作。（灶具请参照灶具说明书“控制转移”章节内容）
- 设置完成后，油烟机屏幕提示连接成功。
- 当激活WiFi ，屏幕左上角的WiFi图标  亮，此时点燃灶具，油烟机随即感应启动；灶具关闭后，油烟机运行一段时间后自动关闭。  
当关闭WiFi ，烟灶网络连接断开，屏幕左上角的WiFi图标  消失。

## 家居互联

本电器支持 Wi-Fi 功能，可使用移动设备操作。此功能属于网络模式。

如果本电器未连接至您的家用网络，则等同于无网络连接功能的电器，而您仍可通过控制面板进行操作。

#### 提示

- 请务必遵守本使用说明书中的安全说明，即使您不在家并且通过家居互联 APP 操作本电器，您也必须遵守这些安全说明。同时您必须遵守家居互联 APP 中的说明。

- 使用电器上的控制面板操作时拥有优先控制权，此时无法使用家居互联 APP 来操作电器。当通过控制面板操作机器后，需等待约15秒，即可通过 APP 来操作电器。

### 连接到家庭网络

要通过家居互联实施设置，必须在您的智能手机或平板电脑上安装并注册家居互联 APP。

您可以从苹果或安卓的应用商店搜索“HomeConnect家居互联”进行下载；或扫描说明书封底的二维码，选择“家居互联”服务；或微信搜索“HomeConnect家居互联”体验和了解家居互联。

- 家庭网络准备就绪，吸油烟机接通电源。
- 打开并登陆家居互联 APP，按照家居互联 APP 上的提示进行设置。

有以下两种方式连接，安装向导会优先选择自动连接。

#### [自动连接]

**提示：**您需要拥有 WPS 功能的路由器。

- 参照说明书设置表，找到  图标，点击后根据油烟机屏幕提示进行操作。
- 当屏幕出现“正在连接家庭网络，请激活路由器上的 WPS 功能。”时，按一下路由器上的 WPS 按钮。
- 根据家居互联 APP 的提示操作，进行油烟机与家居互联 APP 连接。

**提示：**APP 连接成功后，油烟机屏幕弹出提醒连接成功。如果连接失败，请按照屏幕提示重试；或选择[手动连接]，然后按照 APP 的提示操作。

#### [手动连接]

- 参照说明书设置表，找到  图标，点击后根据油烟机屏幕提示进行操作。
- 当屏幕出现“正在连接家庭网络，请激活路由器上的 WPS 功能。”时，选择“我没有 WPS”后，请打开智能手机或平板电脑，在无线局域网中选择 HomeConnect，输入密码 HomeConnect。
- 成功后，打开家居互联 APP，根据家居互联 APP 的提示操作，进行油烟机与家居互联 APP 连接。



**提示：**APP 连接成功后，显示屏会弹出提醒连接成功。如果连接失败，请按照屏幕提示重试。

- 油烟机 WiFi 连接到家庭网络后，屏幕出现以下图标：  
 WiFi  
 激活App  
 重置

## 电器与家居互联APP连接

### 提示:

家居互联 APP 必须开启并登陆。  
智能手机或平板电脑和吸油烟机连接到同一个家庭网络。

1. 点击“ 激活APP”，按照吸油烟机屏幕提示操作。
2. APP 连接成功后，油烟机屏幕弹出提醒连接成功。

## 家居互联设置完成

家居互联的设置完成后，可以操作如下内容。

- WiFi  
 点击图标，选择WiFi 激活，此时可通过家居互联APP操作油烟机，也可以实现烟灶控制转移。  
 点击图标，选择WiFi 关闭，此时网络断开，油烟机只能通过控制面板进行操作。
- 激活App  
 点击图标，可以重新进行吸油烟机与家居互联APP连接。
- 重置  
 点击图标，可以重置WiFi 连接。  
 稍后请重新进行家居互联设置。

## 软件更新

当家居互联已安装，有新软件可用更新时，在油烟机关机前，屏幕将出现 软件更新提醒，请选择安装或稍后安装。

## 远程诊断

- 家居互联设置后，可实现售后服务通过互联网远程诊断油烟机。
- 当油烟机屏幕显示 进入远程诊断，请选择允许或不允许。
- 油烟机远程诊断结束，屏幕显示 退出远程诊断。

## 关于数据保护

当电器首次连接到 WLAN 网络 (连接到互联网) 时，电器会把以下类别的数据传输到家居互联服务器 (首次注册):

- 唯一电器识别信息 (包含电器代码和已经安装的 Wi-Fi 通信模块的 MAC 地址)。
- WiFi 通信模块的安全证书 (为了确保安全的信息连接)。
- 您家用电器的当前软件和硬件版本。
- 之前进行的任何复位出厂设置的操作。

初始注册为您正常使用家居互联各功能做好准备，且仅当初次使用这些功能时才需要进行初始注册。

**提示:** 家居互联功能只能搭配家居互联 APP 使用。可以通过家居互联 APP 获得有关数据保护的信息。

## 清洁和保养

### 注意事项

- 清洁或保养吸油烟机前，请务必先拔下电源插头。
- 清洁或保养吸油烟机时，请戴上防护手套，以防在擦拭过程中手指受伤。
- 请勿用水直接冲洗吸油烟机。
- 请根据您的使用频率和周围环境状况，进行定期地清洁和保养吸油烟机。这样可以能使您的吸油烟机保持良好的吸油烟效果和较长的使用寿命。

**警告** – 如果不按说明书规定方法清洗，吸油烟机有起火的危险。

### 清洁外壳及内腔

- 请用柔软的湿布，勿使用硬物或钢丝球。
- 请使用中性的无研磨剂的清洗剂清洗表面。
- 清洁玻璃表面请用玻璃专用清洁剂。
- 请勿使用研磨海绵、含砂清洁剂、苏打、酸性、氯化物等清洁不锈钢表面。
- 请勿使用易伤害表面的工具 (如钢丝球) 擦拭吸油烟机。
- 请勿使用卫生间清洁剂等强力清洁剂清洗吸油烟机。

### 清洁导烟板和截油网

- 导烟板应每周清洁，用软布清洁外表面。
- 截油网应定期清洗。轻轻拉下油网使其脱离卡钩，将油网浸泡在有清洁剂的水中十几分钟，然后用布在油网表面擦拭。

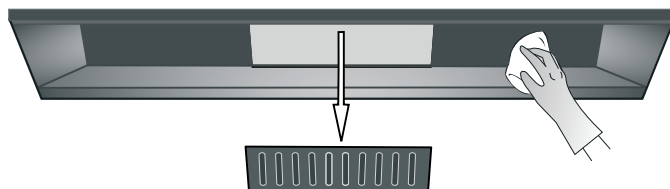

### 清理油杯

- 油杯内储油三分之二时，应及时清理，防止溢出。按图所示，取下油杯即可。

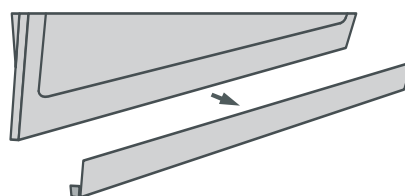



## 维护和服务

### 故障现象与处理方法

故障现象	故障原因	处理办法
机器不能正常工作	外界电磁干扰； 公共烟道风压大，油烟倒灌	等待5分钟后，重新开机；如果仍有故障，拔下电源插头，等1分钟后，插电再试；如果故障现象依旧存在，请拨打全国统一服务热线。
控制面板无显示	电源插头未插入或未插好； 电源插座无电； 机器故障	插好电源插头； 请电工上门维修； 拔下电源插头，等1分钟后，插电再试。如果手在控制面板前晃动后，故障现象依旧存在，请拨打全国统一服务热线。
电机不工作，灯不亮	电源插头未插入或未插好； 电源插座无电	插好电源插头； 请电工上门维修
电机工作，灯不亮	照明灯坏	联系售后更换照明灯
吸力不强	未调节至最大转速； 厨房空气对流大	调节至最大转速； 关闭一侧窗户
导烟板运行角度异常	机器异常断电； 机械故障； 导烟板运行过程中频繁操作功能键	关机后重新开机；如果故障现象依旧存在，请拨打全国统一服务热线。
显示屏显示E4	e净滤芯故障	请拨打全国统一服务热线。
油烟机和灶具之间的联动失效	联动过程中手动调节风速； 手动关闭油烟机	将灶具重新关闭打开一次或手动操作打开油烟机，然后再尝试联动。

如果您的吸油烟机出现如下描述的现象，请拔掉吸油烟机的电源插头，并拨打全国统一服务热线咨询。

- 吸油烟机运行时，听到不规则的运转声。
- 吸油烟机在运行过程中，有异常现象或异常振动。
- 发觉有异味、烟雾、发热或其它未被提及的异常现象。

### 友情提醒

**警告** – 只有经过专业培训，并具有相应维修资质的维修人员，才能对该吸油烟机进行维修。其他人员未经允许，不得擅自拆开吸油烟机进行维修，以免造成严重后果。

- 本公司产品上使用的钢化玻璃经过严格的品质管控，但钢化玻璃的生产工艺和特性决定了其存在极小概率的自爆现象。
- 在清洁吸油烟机周围物品（如吊顶，橱柜等）有可能触及吸油烟机时，请带防护手套及其他防护措施，以防磕伤或划伤。
- 如果您的机器出现异常，在联系客户服务前，请先参照“故障现象与处理方法”进行排查。如果无法排除故障，请将油烟机断开电源。
- 联系客户服务时，请提供下列机器信息：  
详细的地址和电话号码、故障描述、购机及收货日期、产品型号(E-Nr.)、生产日期(FD)。  
上述信息有助于更好地为您提供服务，同时也可以为您省去不必要的开支。产品型号请参见铭牌。
- 工程师上门服务前，请提前准备好收货凭证或购机发票。

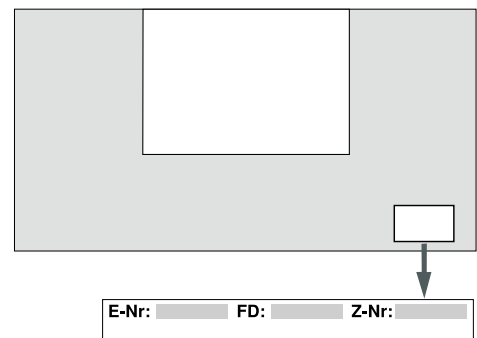

### 保修说明

- 根据《中华人民共和国消费者权益保护法》和《部分商品修理更换退货责任规定》有关规定，凭保修卡、有效收货凭证或购机发票为您提供保修服务。
- 本机作为家用电器，自收货之日起整机包修1年，主要部件包修3年。非家庭使用的产品，整机及主要部件包修3个月，除非购销合同中另有规定。法律法规另有规定的，按照其规定执行。
- 产品存在瑕疵但不影响产品的性能、功能，也不违反国家强制性规定，厂方、商业单位作降价处理的，其保修条件同上，但因此而降价的部位不予包修。
- 下列项目不属于免费包修范围，应实行收费修理。
  - 消费者因使用、维护、保管不当造成损坏的；
  - 使用电源电压低于187伏或高于240伏而损坏的；
  - 经自行或非厂方特约维修人员拆修而损坏的；
  - 无三包凭证、有效收货凭证或发票的；
  - 三包凭证与修理产品型号不符或者涂改的；
  - 因自然灾害不可抗力造成产品损坏的；
  - 由于产品使用环境异常引起的损坏及损失。例如：电源、水源、温度、湿度等因素。



## 服务保障措施

- 24小时热线
- 原厂配件
- 全程服务
- 延保计划

## 安装说明

### 安全注意事项

- 只有经过专业培训的，并具有安装资质的安装人员，才能对该吸油烟机进行安装调试。其他人员未经允许，不得擅自对吸油烟机进行安装，以免造成严重后果。
- 如果电源软线损坏，为了避免危险，必须由制造商、其维修部或类似部门的专业人员更换。
- 如果您的厨房正处于装潢状态，那么请勿将吸油烟机暴露在外。
- 在搬运和安装吸油烟机时，不要用手搬玻璃框和前面板，以免玻璃破裂或松动。
- 安装吸油烟机的墙面应有足够的强度，且表面平直。这样能使吸油烟机安装稳固，无晃动。
- 请勿将吸油烟机安装在木质等易燃物的墙面上，安装吸油烟机的墙面应为不可燃物。
- 请勿将吸油烟机安装在使用固体燃料的炉具的上部。
- 吸油烟机排出的气体不应排到用于排出燃烧燃气或其他燃料的烟雾使用的热烟道中。
- 请确保您家中的供电系统（电流、电压及连接导线）能够满足吸油烟机的正常负荷要求。
- 在墙钻孔时应避开墙内埋设的电线，以免引起触电危险。
- 该吸油烟机必须接地，它配有一个三芯插头，这个插头必须插在确实接地的插座中。万一漏电，接地可以提供电流回路以避免触电。

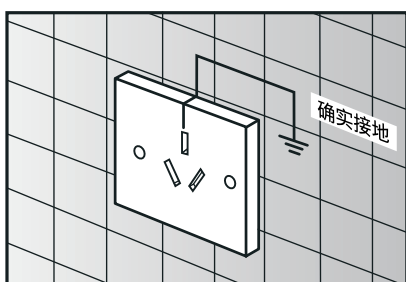

### 安装位置和高度

- 请将吸油烟机安装在干燥且没有阳光直射的地方。
- 吸油烟机周围环境的温度不能超过40°C。
- 吸油烟机应安装在灶具的正上方，且吸油烟机应与灶具在同一轴心线上。
- 炉灶上烹调器具的支承面与吸油烟机最低部位的距离至少为650mm。如燃气炉灶安装说明规定了较大的安装距离，对此应予考虑。

### 吸油烟机与厨房吊柜安装示意图

- 油烟机安装相关尺寸示意图

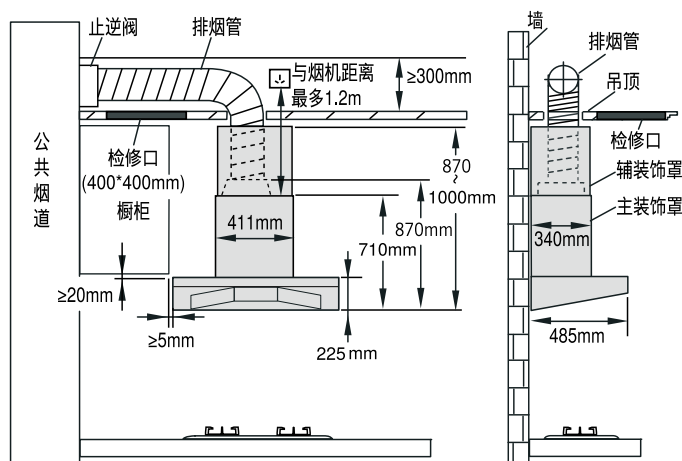

### 注意!

- 如果排烟管接到公共烟道，建议安装内径不小于160mm的止逆阀（咨询售后购买），能有效的防止回烟、串味，并保证排烟效果。请勿将排烟管插入公共烟道太深，以避免排烟时阻力增大。
- 如果排烟管直接接到墙外，务必使排烟管伸出外墙面30mm。
- 一个直线的、较短的排烟管能使吸油烟机排烟更顺畅。
- 排烟管控制在长度3米以内、折弯1个，避免使用过长的排烟管，排烟管不能按以下方式安装，这都会影响吸油烟机的排烟效果。

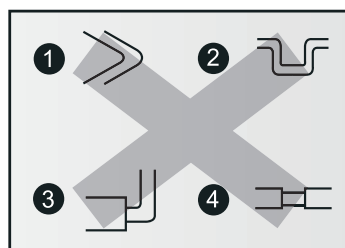

- 墙洞过小会影响排烟效果，在保证安全的前提下，建议墙开孔直径180mm。
- 吊顶空间要便于烟管安装，并不能有障碍物影响烟管排布，建议不小于300mm。
- 检修口是为了排烟系统出现故障后能方便的维修而设计的，所以要安置在止逆阀附近。为了便于维修人员操作，其尺寸尽量为400mm\*400mm，上方避免有任何遮挡物。为保证检修口的使用性，检修口请避开橱柜。
- 电源线插座需要设计在装饰罩内或者吊顶内部。电源线不要放在装饰罩上，避免线路被割断产生短路、着火的风险。
- 如果您需要更高的装饰罩，请拨打全国统一服务热线咨询购买。
- 吊顶排烟管开孔和详细安装尺寸示意图见“吸油烟机安装单页”。

### 安装烟管基座

- 用4颗M4 x20自攻螺钉将烟管基座固定在油烟机顶部。

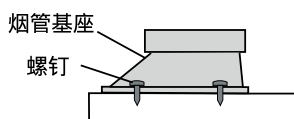

## 固定吸油烟机

- 将吸油烟机挂在墙面的烟机挂架上。请确保吸油烟机无晃动和脱钩现象，并应尽量使吸油烟机处于水平状态。
- 在安装单页图示步骤4的孔位，安装随机附带的固定螺钉，以防止吸油烟机从烟机挂架上脱落。

## 连接排烟管

- 用ST3 x14自攻螺钉将排烟管固定在烟管基座上，用铝箔胶带缠绕密封。

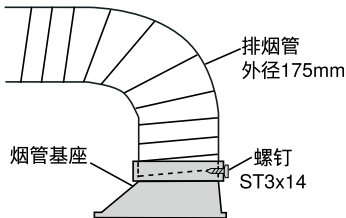

## 安装辅装饰罩

- 按图所示将装饰罩和辅装饰罩固定在吸油烟机。
  - 将装饰罩和辅装饰罩垂直的插入吸油烟机。
  - 将辅装饰罩从装饰罩抽出，与挂架用螺钉固定。

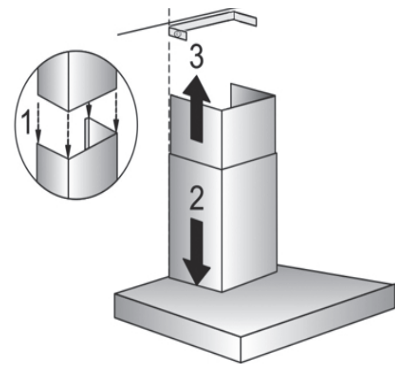

## 安装油杯

- 按图所示将油杯装入腔体下端的卡槽即可。

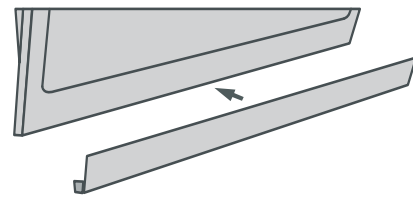

## 试运行

- 安装完毕，按照“操作说明”的内容进行试运行，然后对吸油烟机表面进行清洁保养。

# 产品中有害物质的名称及含量

产品中有害物质的名称及含量

部件名称	有害物质					
	铅(Pb)	汞(Hg)	镉(Cd)	六价铬(Cr(VI))	多溴联苯(PBB)	多溴二苯醚(PBDE)
外壳组件	x	○	○	○	○	○
印制电路组件	x	○	○	○	○	○
电源线及连接线	x	○	○	○	○	○
显示单元	x	○	○	○	○	○
电机、驱动部件及风扇	x	○	○	○	○	○
空气流通部件	○	○	○	○	○	○
空气净化部件(油网)	○	○	○	○	○	○
照明组件	x	○	○	○	○	○
油杯	○	○	○	○	○	○
膨胀管	○	○	○	○	○	○

本表格依据SJ/T 11364 的规定编制。

○:表示该有害物质在该部件所有均质材料中的含量均在 GB/T 26572 规定的限量要求以下。

x:表示该有害物质至少在该部件的某一均质材料中的含量超出GB/T 26572 规定的限量要求。

注意：上表包含了本公司生产的此类产品的全部部件，本产品的部件以实际配置为准。如您对此有任何疑问，请拨打本产品所提供的公司客服电话。

### 产品环保信息提示性说明

请按照产品说明书的要求使用和维护本产品，不当利用或者处置本产品可能会对环境和人类健康造成影响。依照国家《废弃电器电子产品回收处理条例》的有关规定，当您计划将此产品废弃时，请将其交给具有废弃电器电子产品处理资格的处理企业进行处理。产品中有毒有害物质含量信息参照上表。

## 装箱清单

序号	部品名称	数量	单位	备注
1	吸油烟机	1	台	
2	使用及安装说明书	1	本	
3	烟管基座、密封圈	1	套	
4	排烟管	1	根	
5	自攻螺钉M4x8	2	颗	
6	自攻螺钉M4x20	4	颗	
7	塑料膨胀管 $\Phi 10 \times 50$	6	颗	
8	螺丝 $\Phi 4.5 \times 50$	6	颗	
9	自攻螺钉ST3x14	2	颗	
10	油杯	1	个	
11	烟机挂架	1	个	
12	装饰罩、辅装饰罩	1	套	
13	装饰罩挂架	1	个	
14	清洁纱布	1	片	仅不锈钢机型配装





## 保修卡

<b>SIEMENS</b>	顾客姓名		联系电话	
	联系地址			
	购买日期			
	产品型号		发票号码	
	维修点名称		维修点电话	

结算第五联

<b>SIEMENS</b>		顾客姓名		联系电话	
		购买日期		发票号码	
		产品型号		出厂年月	
		维修日期		出厂序号	

结算第四联

<b>SIEMENS</b>		顾客姓名		联系电话	
		购买日期		发票号码	
		产品型号		出厂年月	
		维修日期		出厂序号	

结算第三联

<b>SIEMENS</b>		顾客姓名		联系电话	
		购买日期		发票号码	
		产品型号		出厂年月	
		维修日期		出厂序号	

结算第二联

<b>SIEMENS</b>		顾客姓名		联系电话	
		购买日期		发票号码	
		产品型号		出厂年月	
		维修日期		出厂序号	

结算第一联

<b>SIEMENS</b>		顾客姓名		联系电话	
		购买日期		发票号码	
		产品型号		出厂年月	
		维修日期		出厂序号	

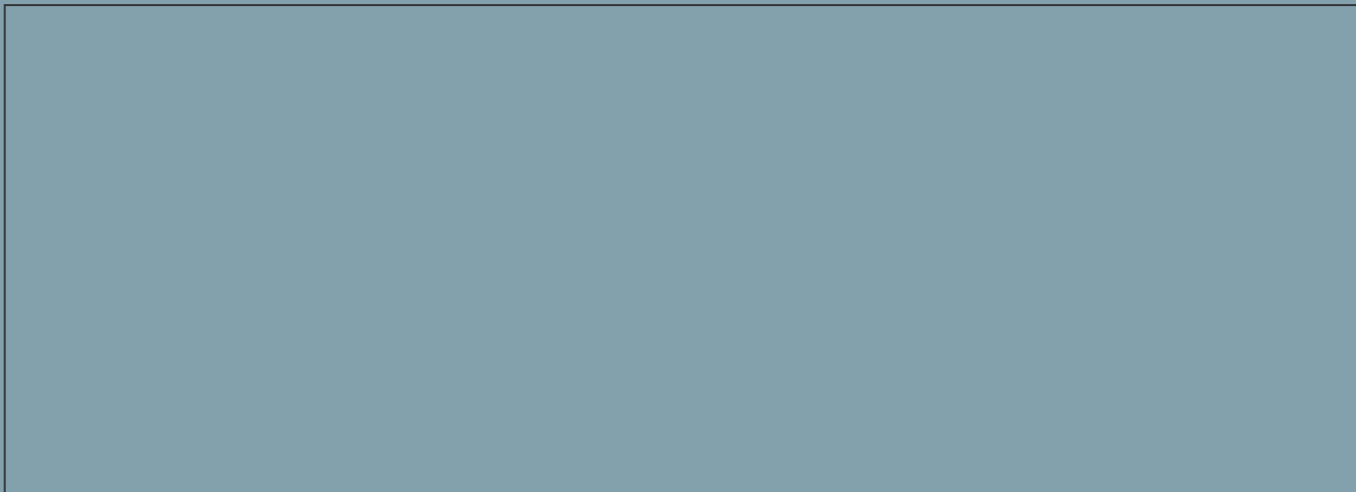

西门子家电官方微信公众号

西门子家电官方网站: <http://www.siemens-home.bsh-group.cn>

全国统一服务热线: 4008899999

客户服务电子信箱: [Careline.China@BSHG.com](mailto:Careline.China@BSHG.com)

经销商: 博西家用电器(中国)有限公司

地址: 江苏省南京市中山路129号中南国际大厦20、21楼

邮编: 210005

制造商: 博西华电器(江苏)有限公司

地址: 江苏省南京经济技术开发区尧新大道208号

邮编: 210046

由博西华电器(江苏)有限公司根据西门子股份公司的商标许可制造

8001125487



20190701