

SIEMENS



洗衣机

XQG90-WG42A2Z01W XQG90-WG42A2Z31W
XQG90-WG42A2Z81W

siemens-home.bsh-group.com/welcome

zh 使用及安装说明书

Register
your
product
online

您的新洗衣机

感谢您购买了高品质的 Siemens 洗衣机。

请您仔细阅读使用及安装说明书，以便更好地了解洗衣机的功能优点。

Siemens 品牌的洗衣机满足高标准的质量要求，每一台洗衣机出厂前都经过细致的功能检测，并确保没有缺陷。

如需了解更多关于我们的产品、配件、备件和服务，请您访问我们的网站 www.siemens-home.bsh-group.com 或者和我们的客户服务中心联系。



请通读本使用及安装说明书后，再启用洗衣机。

本资料如有更改，恕不另行通知。

执行国家标准

GB 4706.1 《家用和类似用途电器的安全 第 1 部分：通用要求》

GB 4706.24 《家用和类似用途电器的安全 洗衣机的特殊要求》

GB 19606 《家用和类似用途电器噪声限值》

GB 4343.1 《家用电器、电动工具和类似器具的电磁兼容要求 第 1 部分：发射》

GB 17625.1 《电磁兼容限值 谐波电流发射限值（设备每相输入电流 ≤16A）》

GB/T 4288 《家用和类似用途电动洗衣机》

GB 12021.4 《电动洗衣机能效水效限定值及等级》

符号说明

⚠ 警告!

提示可能存在的危险情况，如果不避免危险情况，则可能会发生导致死亡或严重受

伤的事故。

注意!

提示可能存在的危险情况，如果不避免危险情况，则可能会导致轻伤、财产损失或者破坏环境。

注释 / 技巧

正确有效使用机器的信息 / 其他有用的信息。









1. 2. 3. / a) b) c)

机器操作步骤用数字和字母来表示。

■ / -

信息清单用小方框或破折号标识。

目录

 主要用途	4	 程序设置	26
 安全说明	5	温度 °C	26
儿童 / 人员 / 宠物	5	转速 	26
安装	6	预约 	26
操作	7	 附加功能	26
清洁 / 维护	8	加速	26
 环境保护 / 节约能耗	9	轻松熨	26
包装处理 / 废旧机器	9	加漂洗	27
节能环保注意事项	10	 操作机器	27
 安装和连接	10	机器准备	27
标准附件	10	设置程序 / 机器开机	27
机器安装	11	放入衣物	27
安装安全	11	加入洗涤剂 and 柔顺剂	28
拆除泡沫支撑块	11	启动程序	28
安装位置	12	童锁功能	29
在凸台或有托梁的木质地板上安装机器	12	暂停 / 添加衣物	29
安装底座	12	更改程序	29
机器下置 / 内嵌的安装	12	取消程序	29
拆除运输安全装置	13	选择免排水时程序结束	29
水管和电源线长度	14	程序结束	29
进水连接	14	洗涤完成之后	30
排水连接	15	 机器设置	30
调节水平	16	 传感器	31
电气连接	16	平衡调节系统	31
首次使用前	17	 清洁和维护	31
安装运输安全装置	17	箱体 / 控制面板	31
 您的机器	19	滚筒	31
机器	19	除垢	31
控制面板	20	排空料盒, 清洁料盒和其外壳	31
显示符号	21	清洁液体洗涤剂专用盒 A	32
 衣物准备	22	清洁排水泵	32
保护衣物和机器	22	清洁下水弯管处的排水管	33
衣物分类	22	清洁进水口滤网	33
 程序表	23	 异常现象及处理方法	35
可选的程序	23	紧急解锁	35
		显示屏信息提示	36
		异常现象及处理方法	37

	售后服务	39
	能效参数	40
	技术规格	40

主要用途

- 本电器仅供私人家庭使用。
- 请勿在可能遭受霜冻和 / 或户外状况的任何地方安装或操作本电器。电器中残留的水结冰会带来损坏设备的风险。软管冻结可能会发生爆裂。
- 本机器仅能洗涤适合机洗的织物。
- 本机器仅能与冷的自来水连接，请只选择适合机洗的市售家用低泡洗涤剂 and 护理剂。
- 本电器最高可在海拔 4000 米的高度使用。

在接通电器之前：

检查电器是否有明显损坏。如果电器损坏，请不要操作电器。如果您有任何问题，请联系您的专业经销商或我们的客户服务。

阅读并遵循操作和安装说明以及随该电器提供的所有其他信息。

请保管好资料，以备日后或下一位所有者使用。

安全说明

以下安全信息和警告旨在保护您免受伤害，防止对您的周围环境造成重大损害。

然而重要的是，在安装、维护、清洁和操作电器时采取必要的预防措施以及加以必要的小心。

儿童 / 人员 / 宠物

警告 有生命危险！

当使用电器时，儿童和无法评估有关风险的其他人可能会对自己造成伤害，或可能发现自己处于危险境地。因此请注意：

- 8 岁以上儿童以及身体、感官或精神有缺陷的人员或缺乏经验和知识的人员，必须在有人监督或在得到电器使用安全指导并了解相关危险的情况下，方可使用本电器。
- 严禁儿童玩耍本电器。
- 请勿让儿童在无人监护的情况下清洁或维护本电器。
- 让 3 岁以下儿童和宠物远离本电器。
- 当附近有儿童或无法评估风险的其他人时，电器不得无人看管。

警告 有生命危险！

儿童可能会将自己锁在电器内，然后发现自己处于危险境地。

- 请勿将电器安装在门后，这可能会妨碍电器机门，或无法完全开启电器机门。

- 一旦电器达到其使用寿命，请在切断电源线之前从插座拔掉电源插头，然后破坏电器门锁。

警告 有窒息风险！

如果允许儿童玩耍包装 / 塑料薄膜或包装组件，儿童可能会被缠住，或者可能罩在头上引起窒息。不要让小孩接触包装、塑料薄膜和包装组件。

警告 有中毒的危险！

如果食用洗涤剂 and 护理剂，则可能会导致中毒。如果不慎吞食，请立即就医。洗涤剂和护理剂应放在儿童够不到的地方。

警告 有烫伤危险！

使用高温洗涤时，机器机门的玻璃会很烫。不要让儿童接触很烫的机器机门。

警告 眼睛 / 皮肤刺激！

接触洗涤剂或护理剂可能会引起眼睛 / 皮肤刺激。如果眼睛 / 皮肤接触到洗涤剂或护理剂，请对其进行彻底冲洗。洗涤剂和护理剂应放在儿童够不到的地方。

安装

警告

有电击 / 火灾 / 材料损坏 / 机器损坏的危险！

如果机器安装不当，可能会导致危险的发生。请确保：

- 电源插座上的电压与机器上（电器铭牌）规定的电压必须一致。电器铭牌上标明了额定功率。
- 电源插头和接地插座必须相匹配，接地系统也必须安装正确。
- 电缆的横截面足够大。
- 电源插头必须是可以随时方便取用的。如果电源插头不能随时取用，为了满足相应的安全法规，需按照电气安装规则在永久装置中装入一个双极断开开关。
- 如果需要使用断路器时，请确保您使用的断路器带有标志：。只有带这一标志才表示是有效的，是符合规定的。

警告

有电击 / 火灾 / 材料损坏 / 电器损坏的危险！

如果电器的电源线被更改或损坏，可能会由于过热导致电击、短路或火灾。
电源线不得扭结、挤压或更改，不得接触任何热源。

警告

有火灾 / 材料损坏 / 电器损坏的危险！

使用接线板或电源板可能会由于过热或短路导致火灾。

将电器直接连接到已经正确安装的接地插座。请勿使用接线板、电源板或多插头转接头。

警告

有受伤 / 材料损坏 / 电器损坏的危险！

- 电器在操作时可能会震动或移动，这可能会造成受伤或材料损坏。
将电器放在一个干净、平整的固体表面上，按照水平仪的指示通过底脚螺丝调平。
- 如果您为了提举或搬运电器而抓住电器的任何突出部件（如电器门），这些部件可能会脱落并造成伤害。
请勿为了搬运电器而抓住电器的任何突出部件。

警告

有受伤危险！

- 机器很重。提举电器可能造成伤害。
请勿独自提举电器。
- 电器的尖锐边缘可能会划伤手。
切勿握住电器的尖锐边缘。提举电器时请穿戴防护手套。
- 如果软管和电源线敷设不当，可能会引起跳闸危险，进而导致伤害。
请正确敷设软管和电缆，以免引起跳闸危险。

注意！**材料损坏 / 机器损坏**

- 如果水压过高或过低，机器可能无法正常运行，可能造成材料损坏或机器损坏。请确保供水设施中的水压至少为 0.1MPa (1 bar)，但不超过 1 MPa (10 bar)。
- 如果水管被修改或损坏，可能造成材料损坏或机器损坏。不要扭折、挤压、修改或切断水管。
- 使用其他品牌的水管连接到供水设施可能会造成材料损坏或机器损坏。只能使用随机器附送的水管，或使用从客户服务中心购买来的水管。
- 机器通过运输安全装置保证安全运输。如果在机器首次使用前不拆除运输安全装置，可能会损坏机器。在首次使用机器前，一定要拆除运输安全装置，妥善保管。为了防止在此后搬运机器的过程中造成机器损坏，在搬运之前一定要重新装上运输安全装置。

操作**警告****有爆炸 / 火灾危险！**

使用含溶剂的清洁剂（例如去污剂 / 清洁溶剂）进行预处理的衣物可能会在滚筒中导致爆炸。在机器洗涤衣物之前，请用水彻底漂洗。

警告**有中毒的危险！**

包含溶剂的清洁剂可能会释放有毒烟雾，如清洁溶剂。不要使用含溶剂的清洁剂。

警告**有受伤危险！**

- 当电器门打开时，如果您靠在 / 坐在电器门上，电器可能会翻倒，从而造成伤害。当电器门打开时，不要靠在电器门上。
- 如果您爬到电器上，台面可能会断裂，从而造成伤害。不要爬到电器上。
- 如果在滚筒仍然旋转时触摸滚筒，有手部受伤的危险。等待滚筒停止转动。

警告**有烫伤危险！**

使用高温洗涤时，如果接触到较烫的洗涤水会发生烫伤的危险（例如洗涤水排放到盥洗盆中）。不要接触较烫的洗涤水。

警告**眼睛 / 皮肤刺激！**

机器在运行时如果打开料盒，洗涤剂可能会溅出接触到眼睛或皮肤。如果眼睛或皮肤接触到了洗涤剂要彻底清洗。如果不慎误食洗涤剂，请及时就医。

注意！

材料损坏 / 电器损坏

- 如果电器中的衣物量超过其最大容量，电器可能无法正常操作，这也可能造成材料损坏或电器损坏。
切勿超过最大容量。确保遵守每一个程序设定的最大容量。
- 如果倒入电器的洗涤剂或清洁剂分量不对，可能会造成材料损坏或电器损坏。
根据制造商说明使用洗涤剂 / 护理剂 / 清洁剂和柔顺剂。

清洁 / 维护

警告

有生命危险！

本电器由电力供电。接触带电部件会有电击危险。因此请注意：

- 关断电器。断开电器的电源（拔下插头）。
- 切勿用湿手握住电源插头。
- 从插座拔下电源插头时，应始终握住插头本身，切勿握住电源线，否则可能会损坏电源线。
- 切勿对电器或其功能进行任何技术改造。
- 维修及对电器的任何其他工作只能由我们的客户服务或电工实施。以上要求同样适用于更换电源线（必要时）。
- 备用电源线可通过我们的客户服务订购。

警告

有中毒的危险！

包含溶剂的清洁剂可能会释放有毒烟雾，如清洁溶剂。
不要使用含溶剂的清洁剂。

警告

有电击 / 材料损坏 / 电器损坏的危险！

如果湿气渗透到电器，可能会导致电器短路。
不要使用压力式清洗器、蒸汽清洗器、软管或喷枪清洁电器。

警告

有受伤 / 材料损坏 / 电器损坏的危险！

使用其他品牌的备件和附件非常危险，可能会造成伤害、材料损坏或电器损坏。
为安全起见，请使用原装零配件。

注意！

材料损坏 / 电器损坏

清洁剂和衣物预处理剂（例如除垢剂、预洗喷剂等）接触到电器表面可能会造成损坏。因此请注意：

- 切勿让这些试剂接触到电器表面。
- 仅使用水和柔软的湿布擦拭电器。
- 立即清除任何洗涤剂、喷剂或其他残留物。

环境保护 / 节约能耗

包装处理 / 废旧机器

请以环保方式处理包装材料。

让包装材料远离儿童，包装材料不是玩具。

再加工及再利用包装材料可以节约原材料，减少废料。

所使用的全部包装材料均为符合保护环境要求及可再利用的。旧机器包含可再利用的有用材料，请协助正确处理或回收利用而对环境做出贡献。

产品中有毒物质的名称及含量

部件名称	有害物质					
	铅 (Pb)	汞 (Hg)	镉 (Cd)	六价铬 (Cr(VI))	多溴联苯 (PBB)	多溴二苯醚 (PBDE)
印刷电路组件	x	o	o	o	o	o
显示屏	x	o	o	o	o	o
控制系统	x	o	o	o	o	o
电源线及连接线	x	o	o	o	o	o
泵及驱动器	x	o	o	o	o	o
箱体组件	o	o	o	o	o	o
门体组件	x	o	o	o	o	o
滚筒组件	x	o	o	o	o	o
水系统组件	x	o	o	o	o	o

本表格依据 SJ/T 11364 的规定编制。
 o 表示该有害物质在该部件所有均质材料中的含量均在 GB/T 26572 规定的限量要求以下。
 x 表示该有害物质至少在该部件的某一均质材料中的含量超出 GB/T 26572 规定的限量要求。

提示：上表包含了本公司生产的此类产品的全部部件，本产品的部件以实际配置为准。如您对此有任何疑问，请拨打本产品所提供的公司客服电话。

产品环保信息提示性说明

请按照产品说明书的要求使用和维护本产品，不当利用或者处置本产品可能会对环境 and 人类健康造成影响。

依照国家《废弃电器电子产品回收处理条例》的有关规定，当您计划将此产品废弃时，请将其交给具有废弃电器电子产品处理资质的处理企业进行处理。产品中有毒物质含量信息参考上表。

节能环保注意事项

- 利用各个洗涤程序的最大洗涤容量。
- 洗涤脏污程度一般的衣物时无需预处理。
- 洗涤轻度或者普通脏污程度的衣物时，可节省能源和洗涤剂的消耗。
- 请按照衣物上的洗涤标签选择适合的温度。洗涤时的水温可能会和设定值有所偏差，这是为了让您获得最佳的节能和洗净。
- **节能模式：**程序开始前或者结束后，如用户无任何操作，显示屏的照明在约5分钟之后熄灭，▷||| 闪烁。触摸任意键可激活照明。
当程序运行时，节能模式不会被激活。
- 如果需将衣物在洗涤之后接着用干衣机烘干，请根据干衣机制造商提供的使用说明选择机器的脱水转速。

安装和连接

标准附件

提示：检查机器是否有运输损坏。若有损坏，请勿使用。如果您有任何疑问，请联系销售商或者客户服务中心。

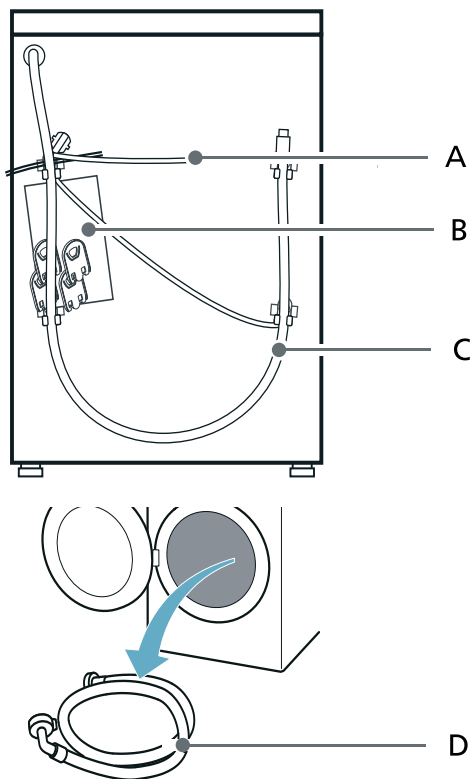

- A 电源线
B 塑料袋包含：
- 使用及安装说明书
 - 质保卡
 - 使用及安装说明书的补充插页*
 - 底板盖板安装指南*
 - 家居互联安装指南*
 - 孔塞

- C 排水管
- D 进水管

* 依据机型而定

此外，连接排水管时还需要：

软管卡圈直径 24–40 mm (五金专卖店可以购买到)，用以将排水管连接到水池下水弯管。

辅助工具：

- 水平仪，用以调校水平。
- 扳手：
 - WAF13 用于拆卸 / 安装运输螺栓；
 - WAF17 用于调节 / 固定底脚螺母。

机器安装

提示：在滚筒中的湿气是机器出厂前做最终检验时留下的。

安装安全

警告
受伤危险！

- 机器很重。在搬运时要小心，预防危险。
- 如果通过机器的突出部件（例如，机器机门）搬运机器，有部件可能发生断裂从而导致人员受伤的危险。不要用机器的突出部件搬运机器。
- 如果没有正确安装水管和电源线，会有被绊倒和受伤的危险。请确保铺设水管和电源线时没有被绊倒的危险。

注意！
机器有被损坏的可能！

水管如果冻住，则会有裂开和爆裂的可能。不要将机器放置于有霜冻可能的区域和 / 或在户外使用。

注意！
漏水造成损失！

机器进水管和排水管的连接处承受较高的水压。为了防止漏水而造成损失，请按照以下的指南进行安装。

提示

- 除了这里所列的安全信息之外，请注意本地供水供电部门的特殊要求。
- 如有疑问，请联系专业人员对机器进行安装并指导使用。

拆除泡沫支撑块*

机器在出厂时，防止运输损坏安装了泡沫支撑块，首次使用机器前一定要拆除泡沫支撑块。如有疑问，请联系专业人员进行拆除。

注意！
机器有被损坏的可能！

在机器的运行过程中，没有拆除泡沫支撑块会导致滚筒发生损坏的可能。在使用机器之前，一定要拆除泡沫支撑块。

警告

有受伤 / 机器损坏的危险！

将机器向后方倾斜时有可能造成受伤和机器损坏的危险，请勿自己一人操作，小心谨慎，防止危险的发生。

提示：在拆除运输安全装置前请先拆除泡沫支撑块。

1. 取下泡沫支撑块。
 - a) 将机器向后方倾斜。

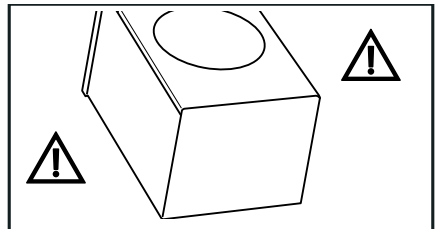

* 依据机型而定

b) 取下底部泡沫和泡沫支撑块。

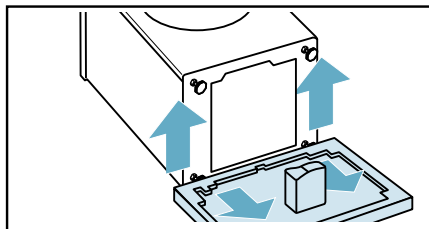

2. 装上底盖。(您可以在顶部泡沫中找到底盖)
将底盖卡入底板孔，完全卡住。

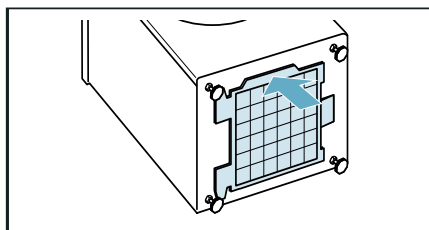
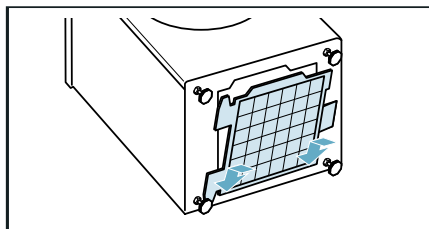

安装位置

提示：为了防止机器工作时震动或者移位，安装时要确保机器有足够的稳定性！

- 安装地面必须坚固而平整。
- 机器不适于安装在柔软的毛毯、软质地毯或台阶上。

在凸台或有托梁的木质地板上安装机器

注意！
机器有被损坏的可能！

机器在脱水时有移位而从高出地面的凸台上倾翻或坠落的可能。

一定要将机器的底脚用底脚固定装置固定住。
底脚固定装置可以在客户服务中心购买到。

提示：安装在有托梁的木质地板上：

- 尽量将机器安装在角落处。
- 在地板上要安装耐水的木板（厚度至少 30 毫米）。

安装底座*

您可以购买型号为 WZ20540W, WZ20540S, WZ20540G 的带抽屉的底座与机器一起使用。

机器下置 / 内嵌的安装

 **警告**

触电危险！

接触带电部件有危及生命的危险。

不得拆卸机器的顶盖板。

接通电源前，先进行下置 / 内嵌的安装。

提示

- 安装处宽度至少为 60 厘米。
- 机器只能安装在连续的台面下。台面也需要与周围的橱柜固定在一起。

* 依据机型而定

拆除运输安全装置

注意！

机器有被损坏的可能！

- 在机器的运行过程中，没有卸掉的运输螺栓有导致滚筒发生损坏的可能。在使用机器之前，一定要拆下所有 4 个运输螺栓并妥善保管。
- 为了防止在此后搬运机器的过程中造成机器损坏，在搬运之前一定要重新装上运输螺栓。

提示： 运输螺栓和套管要旋在一起保管。

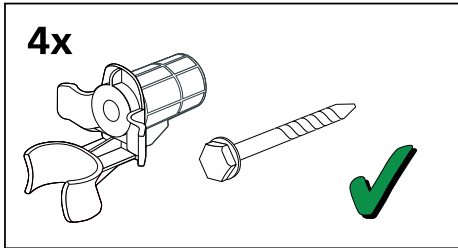

1. 将水管从其支架上取下。

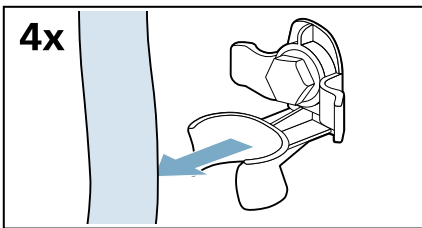

2. 松开并取下所有 4 个运输螺栓。

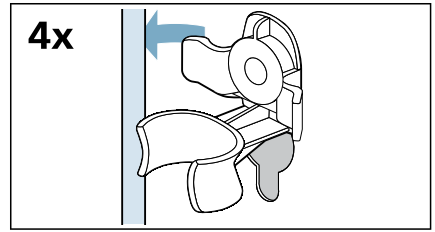
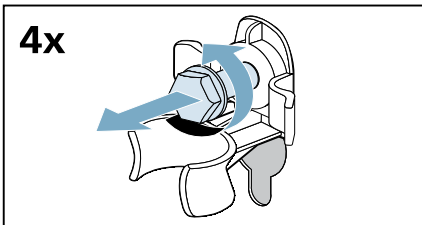

b) 取下套管。

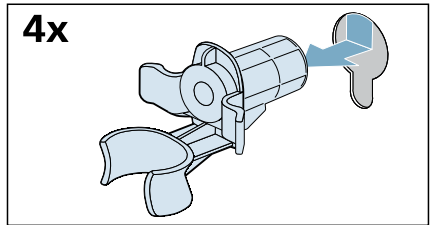

3. 装上孔塞。

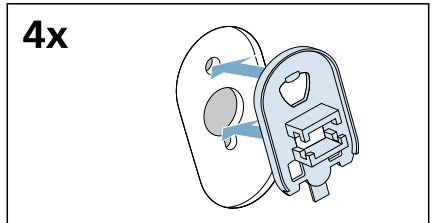

4. 按下锁扣，确保锁好。

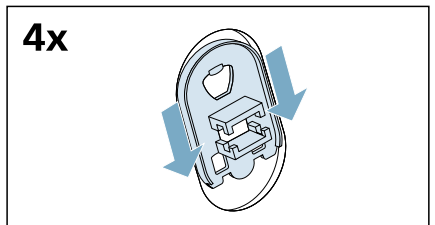

a) 将电源线从其支架上取下。

水管和电源线长度

左侧连接

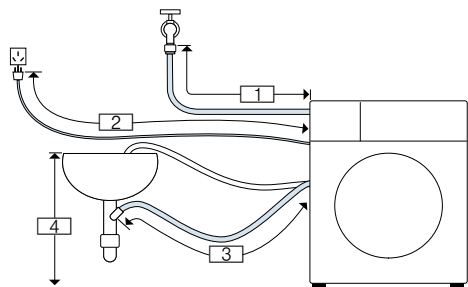

- 1 ~ 105 cm
- 2 ~ 150 cm
- 3 ~ 100 cm
- 4 0 cm ~ 100 cm

或者

右侧连接

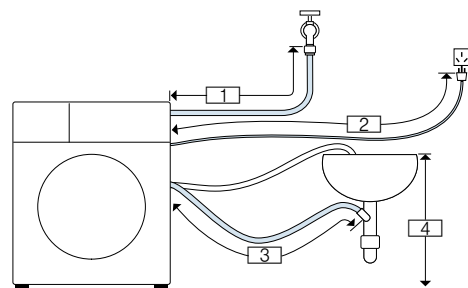

- 1 ~ 65 cm
- 2 ~ 190 cm
- 3 ~ 145 cm
- 4 0 cm ~ 100 cm

提示：在使用水管架的情况下，可用的水管 / 电源线长度会降低。

可向客户服务中心购买：

- 加长进水管。
- 机器专用水龙头。

进水连接

⚠ 警告

触电危险！

接触带电部件有电击的危险。
不要将 Aqua-Stop 安全阀*（防漏水安全阀）浸泡在水中（因为它包含一个电动阀）。

* 依据机型而定

连接机器时，请注意以下事项：

提示

- 机器只能使用冷的自来水。
- 切勿与热水器的混合水龙头连接。
- 请勿使用旧的进水管，只能使用随机附送的新进水管，或是使用从客户服务中心处购买来的新进水管。
- 不要扭折、挤压、修改或者切断进水管（否则无法保证其强度）。
- 如果用工具（例如钳子）将螺纹接头拧得太紧，则有损坏螺纹的可能。请只用手拧紧螺纹接头。

使用水压范围：

最低 0.1 MPa (1 bar)

最高 1 MPa (10 bar)

在水龙头打开时，水流量至少为 8 升 / 分钟。

如果水压过高，则需安装降压阀降低水压。

连接

连接进水管 (G 3/4" 即六分口径外螺纹水龙头)：

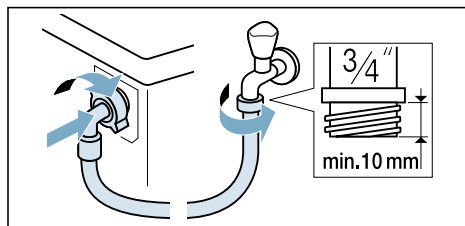

提示：小心地打开水龙头，并且检查连接处是否有渗漏的现象。螺纹连接处承受着与水管中相同的压力。

排水连接

警告

烫伤危险!

在使用高温洗涤程序时，排水过程会排出较热洗涤水。

不要接触热的洗涤水，以免烫伤。

注意!

有发生漏水的可能!

如果将机器的排水管挂入到盥洗盆中，当排水泵通过排水管排出的水压力很高时，排水管有从盥洗盆中滑落的可能，流出的水会造成损失。

要采取防止排水管滑落的措施。

注意!

机器 / 衣物有被损坏的可能!

如果排水管的末端浸入到从机器中排出的水中，则排出的水有被吸回到机器中去的可能!

请确保:

- 盥洗盆的流出口不得被塞头堵住。
- 在排水泵排水时，要检查盥洗盆中的水是否可以快速流走。
- 排水管的末端不得浸入到从机器排放出来的水中!

提示

- 不能用力扭折或者拉拽排水管。
- 排水管的放置高度：
最低 0 cm ~ 最高 100 cm。

连接

■ 排水到下水弯管

连接处必须用软管卡圈可靠地固定，直径 24-40 毫米。(软管卡圈不是标准附件，五金专卖店可以购买到。)

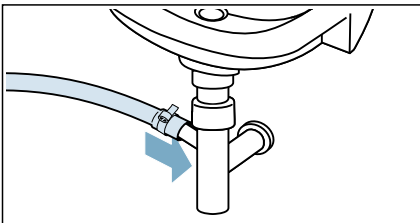

■ 排水到盥洗盆

固定弯夹，使其不会滑落。

弯夹不是标准附件，如果需要请向我们的客户服务中心订购：

单个部件号 00655300

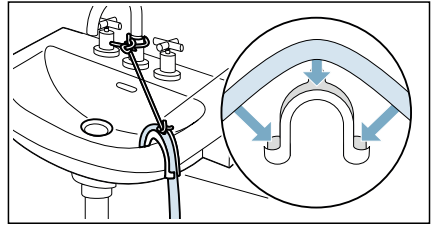

■ 排水到带橡胶套管的塑料管或者地漏中

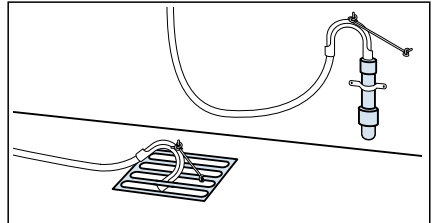

提示：塑料管不是标准附件，五金专卖店可以购买到。

调节水平

如果条件允许可以使用水平仪调节机器以达到水平。

不正确的校平可能会导致机器产生很大的噪声，振动或者移动。

1. 用扳手沿顺时针方向旋松机器底脚的锁紧螺母。

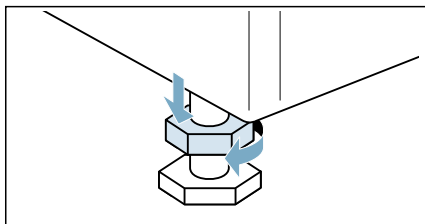

2. 转动底脚可以调节高度，以达到水平（如果条件允许可以使用水平仪）。如有需要，再进行调整。所有四个底脚都必须牢牢靠地接触地面。

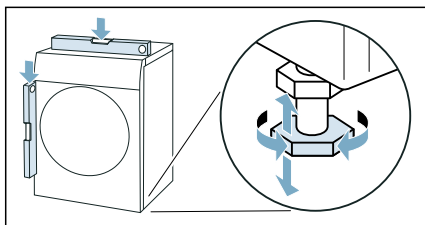

3. 用扳手逆时针将锁紧螺母拧紧。此时，底脚要保持固定在不变的位置。所有四个底脚的锁紧螺母都必须牢固地拧紧在箱体上。

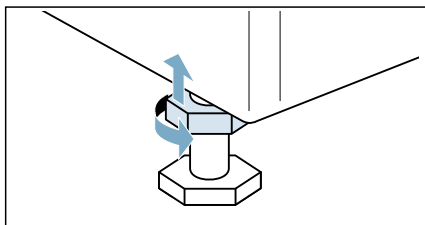

电气连接

⚠ 警告

生命危险！

接触带电部件有危及生命的危险。

- 请勿用湿手插接和拔出插头。
- 拔出插头时要握住电源插头的本体，不能直接拉电源线。
- 请勿在机器运行的过程中，拔出电源插头。

遵守下列说明并确保：

提示

- 确保您所处位置的供电电压与机器铭牌上的一致。应按铭牌上的参数来选择保险丝或者熔断器。
- 请将机器电源插头连接到正确安装并带接地的插座中。
- 电源插头和插座相匹配。
- 家中供电系统（电流、电压及电缆）能够满足机器的正常负荷要求。
- 接地系统安装正确。
- 如果电源线损坏，必须用专用电源线，或从制造厂、客户服务中心购买的专用电源线，并由专业人员更换。
- 请勿使用多孔位接线板或者延长电线。
- 如果需要使用接地漏电（接地保护）断路器时，请确保您使用的器具带有  标志。只有带有这一标志才表示是有效的，是符合规定。
- 电源插头必须是可以随时方便取用的。
- 不能弯曲，挤压，改装以及切割电源线。

首次使用前

在出厂前，对机器做过全面的检测。为了排出残留在机器中的检测用水，第一次运行机器时，请选择筒清洁程序，并且不放入衣物。

提示：

- 机器必须已经正确安装和连接。
→ "安装和连接" 第 10 页
- 如果发现机器损坏，请勿使用。

1. 插入电源插头。
2. 打开水龙头。
3. 关上机门(不要放入衣物)。
4. 选择筒清洁 90 °C 程序。
5. 打开料盒。
6. 在料盒 II 中加入 1 升水。
7. 根据洗涤剂制造商的使用说明，在料盒 II 中加入适量洁筒专用洗涤剂。
提示：为了防止产生过多泡沫，洗涤剂只使用推荐量的一半。不要使用任何标准或者温和的清洁剂。
8. 关上料盒。
9. 选择 开始 / 添衣。
10. 在程序结束后，将旋钮旋至 ○ 停止。
您的机器现在已经可以使用了。

安装运输安全装置

例如，您搬家时

注意！

存在机器损坏风险：由于料盒中的洗涤剂 / 柔顺剂可能会溢出。

溢出的洗涤剂 / 柔顺剂会影响机器正常工作，如电路损坏。
在搬运机器之前排空料盒。

准备工作：

1. 关上水龙头。
2. 降低进水管中的水压。→ 33 页
3. 排出机器内残留的水。→ 32 页
4. 拔下电源插头。
5. 拆下进水管，固定排水管。
6. 排空料盒。

安装运输安全装置：

1. 取下并妥善保存孔塞。

提示：必要时使用螺丝刀。

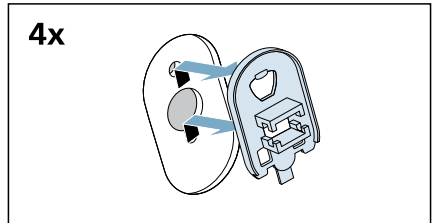
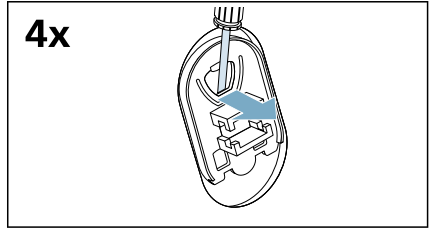

2. 装上所有 4 个套管。

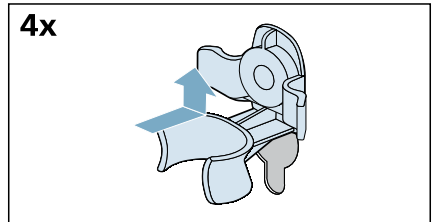

- a) 将电源线在固定架中夹紧。

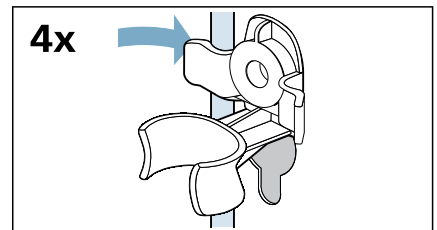

- b) 装上运输螺栓并拧紧。

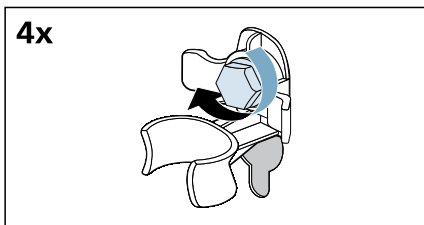

c) 将水管在固定架中夹紧。

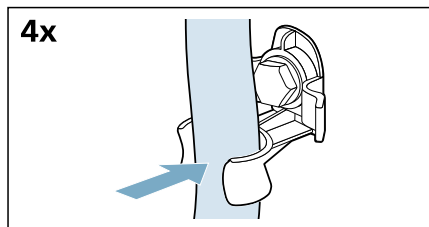

在开机使用前：

提示

- 一定要拆除运输安全装置。
→ "拆除运输安全装置" 第 13 页
- 为了防止在下次洗涤时，洗涤剂不会未被使用而直接流走：将 1 升水注入到料盒 II 并选择单脱水程序。

您的机器

机器

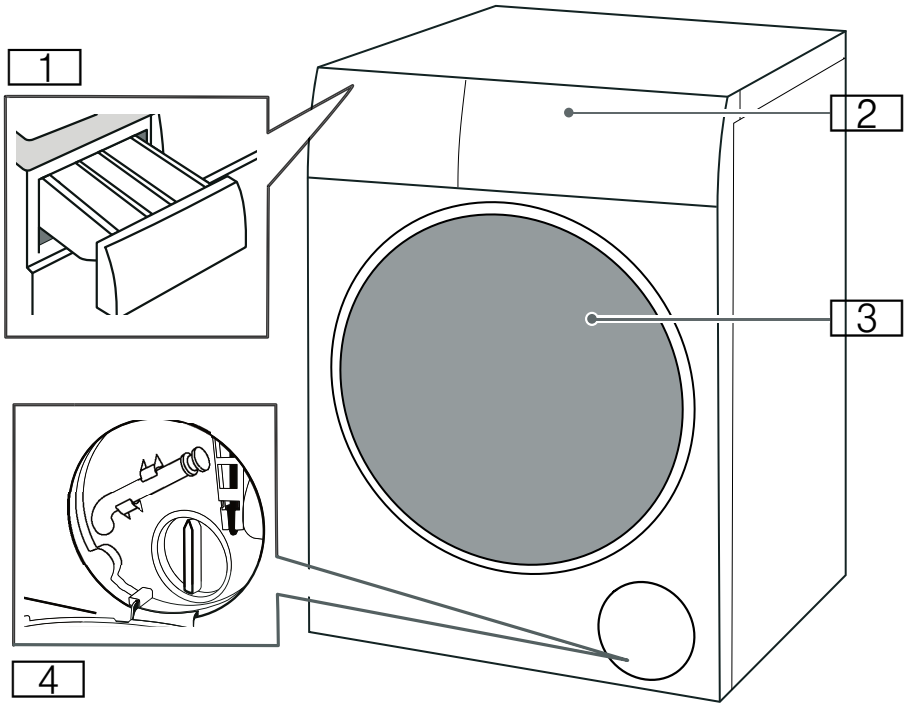

- 1 料盒
- 2 控制面板
- 3 机门
- 4 底部挡板

控制面板

机型不同，控制面板会有所不同。

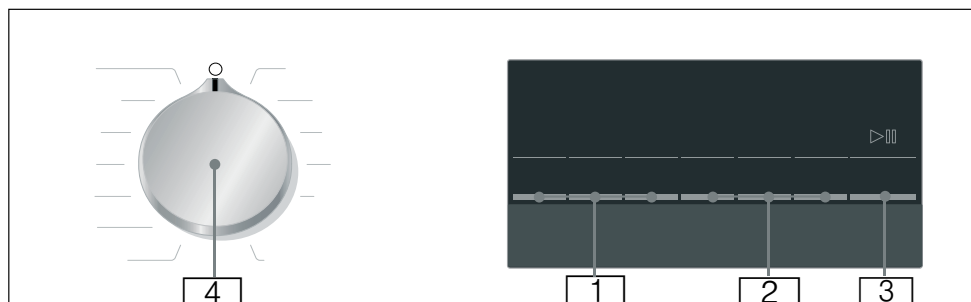

- 1 程序设置可以被更改。
→ "程序设置" 第 26 页
- 2 附加功能可以被更改。
→ "附加功能" 第 26 页
- 3 开始 / 添衣键用于开始、暂停 (例如: 添加衣物) 和取消程序。
- 4 程序旋钮用于选择程序和开 / 关机器。

显示符号

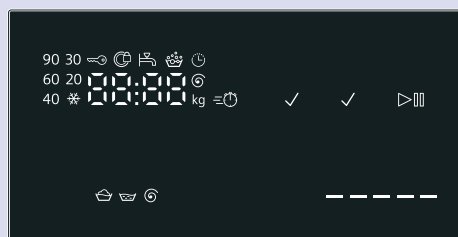

提示：* 根据所选择的程序和机型不同而有所不同。
XQG90-WG42A2Z01W XQG90-WG42A2Z31W XQG90-WG42A2Z81W 机型的最大转速为 1200 转 / 分钟。

程序运行阶段显示符号

洗涤：洗涤阶段运行时亮起。

漂洗：漂洗阶段运行时亮起。

脱水：最终脱水 / 排水阶段运行时亮起。

程序运行信息显示符号

90°C, 1200, 9.0kg*：所选程序的洗衣温度、脱水转速、最大洗衣容量。

1:30*：所选程序的剩余时间。

童锁：如果激活该功能时亮起；若闪烁：有设置被更改。

门锁：机门锁上时亮起，机门解锁时熄灭。

水龙头：没有打开水龙头或者停水时闪烁。低水压时亮起。

洗涤剂过量：如果使用太多洗涤剂时亮起。

预约：选择 程序时亮起，直至洗涤过程开始后熄灭。

-----：耗电量。



衣物准备

保护衣物和机器

注意！

机器 / 衣物损坏！

异物（如硬币，回形针，缝纫针或者钉子等）也许会损坏衣物和机器零部件。

当准备衣物时，请务必遵照如下的提示：

- 关于洗涤剂、护理剂和清洁剂的用量，一定要遵照相应制造商的说明。
- 洗涤衣物不要超过最大洗涤容量。过量洗涤会影响洗涤效果。
- 不要使机器的外表面接触到各种清洁剂和用于预处理衣物的溶剂（例如去渍剂、预洗喷剂等）。必要时及时用湿抹布擦干净。
- 清空衣袋中的物品。
- 检查并清除金属物品（例如回形针等）。
- 将内层外翻，如毛衣，长裤，T 恤和运动衫等。
- 确认文胸是否适宜机洗。
- 精细衣物（袜子，文胸等）应放入网袋中洗涤。
- 拉上衣物拉链，扣上钮扣。
- 用刷子刷去衣袋和衣服卷边中的沙粒。
- 窗帘钩要取下或者捆绑到网袋中。
- 新衣物要单独洗涤。





衣物分类

请根据衣物标签上的护理说明和制造商信息对衣物进行分类：

- 衣物 / 织物种类
- 颜色
提示：衣物可能会褪色。请将白色和有色衣物分开洗涤。新的有色衣物第一次洗涤时，请单独进行洗涤。
- 脏污程度
可以一起洗涤脏污程度相同的衣物
 - **轻度脏：**不需要预处理，如果需要，可以选择 **加速**。
 - **普通脏**
 - **很脏：**减少洗涤容量。如果需要，对污渍进行预处理或者浸泡。

- **污渍：**请及时处理污渍。请先在污渍处涂上去渍剂，请勿揉搓。之后，请选择适当的程序洗涤衣物。有些顽固 / 已干掉的污渍有时需要多次洗涤才可除掉。

■ 衣物标签说明

-  适于一般洗涤程序；
例如棉织物程序
-  需要轻柔的洗涤程序；
例如化纤程序
-  需要特别轻柔的洗涤程序；
例如丝绸程序
-  适于类似手洗的洗涤程序；
例如羊毛程序
-  衣物不适于机洗

程序表

可选的程序

程序 / 衣物种类	选项 / 提示
程序名称 对程序的简短说明，或者程序适用于哪些类型的衣物。	最大洗涤容量 以公斤 (kg) 标示，最大洗涤容量取决于所选的机型和程序 可选的温度，以摄氏度 (°C)* 标示 可选的脱水转速 * 可选的附加功能 * 是否可添加柔顺剂
棉织物 适合洗涤耐磨的棉织物或亚麻织物。	9.0 kg/5.0** kg ✱ - 90 °C ----, 400 - 1200 转 / 分钟 加速，轻松熨，加漂洗 可添加柔顺剂
混合 适合洗涤可放在一起洗涤的棉织物和化纤织物。	4.0 kg ✱ - 60 °C ----, 400 - 1200 转 / 分钟 加速，轻松熨，加漂洗 可添加柔顺剂
化纤 适合洗涤各类化纤织物或合成织物。	4.0 kg ✱ - 60 °C ----, 400 - 1200 转 / 分钟 加速，轻松熨，加漂洗 可添加柔顺剂
羊毛 适合洗涤羊毛衣物，如羊绒衫、羊毛衫等，或其他建议手洗的衣物。洗衣节奏将自动减缓以防止衣物缩水，建议使用羊毛专用洗涤剂。	2.0 kg ✱ - 40 °C ----, 0 - 800 转 / 分钟 - 可添加柔顺剂
* 根据所选的程序不同而有所不同。 ** 选择了 加速 附加功能时，最大洗涤容量减少。	

程序 / 衣物种类	选项 / 提示
丝绸 适合洗涤可机洗的丝绸，或精细的棉织物，或轻柔的化纤织物。	2.0 kg ✳ - 40 °C ---, 0 - 800 转 / 分钟 轻松熨，加漂洗 可添加柔顺剂
羽绒服 适合洗涤可机洗的羽绒填充衣物和合成纤维织物，请勿使用柔顺剂，大件衣物分开洗涤。	2.0 kg ✳ - 60 °C ---, 400 - 1200 转 / 分钟 加漂洗 不可添加柔顺剂
单脱水 单独的脱水或排水程序。脱水转速选择了 0，则漂洗后只排水不脱水，所有脱水过程取消。	- - 0 - 1200 转 / 分钟 轻松熨 不可添加柔顺剂
单漂洗 单独的漂洗程序，并带有脱水过程。适合洗涤可机洗的各类织物。	- - ---, 0 - 1200 转 / 分钟 轻松熨，加漂洗 可添加柔顺剂
筒清洁 滚筒自清洁程序，请勿放入衣物。 90 °C = 高温清洁。 40 °C = 节能清洁，可加入少量洁筒专用洗涤剂。 ✳ = 冷水清洁。	0.0 kg ✳, 40 °C, 90 °C 1200 转 / 分钟 - 不可添加柔顺剂
提示： 请慎用洁筒专用洗涤剂，严格参照制造商使用说明。	
护肤 专为敏感性肌肤人群设计，适合洗涤耐磨的棉织物或亚麻织物。	6.5 kg ✳ - 60 °C ---, 400 - 1200 转 / 分钟 加速，轻松熨，加漂洗 可添加柔顺剂
* 根据所选的程序不同而有所不同。 ** 选择了 加速 附加功能时，最大洗涤容量减少。	

程序 / 衣物种类	选项 / 提示
床单 适合洗涤棉麻的床单、被套和枕套，可达到较高的除菌要求。	4.0 kg * - 90 °C ----, 400 - 1200 转 / 分钟 加速，轻松熨，加漂洗 可添加柔顺剂
衬衫 专业的脱水可以保护面料并减少褶皱。适合洗涤棉麻或涤棉的衬衫。	2.0 kg * - 60 °C ----, 400 - 800 转 / 分钟 轻松熨，加漂洗 可添加柔顺剂
深色洗 适合洗涤棉质或混纺的深色衣物，如牛仔衣裤。为护色，采用轻柔的洗涤节奏。较高的水位可防止洗涤剂残留，轻柔的脱水保护织物。建议使用液体洗涤剂。请把衣服翻过来里朝外洗涤。	4.0 kg * - 40 °C ----, 400 - 1200 转 / 分钟 加速，轻松熨，加漂洗 可添加柔顺剂
除菌液 专为与衣物除菌液配合使用而设计的洗衣程序，适合洗涤可放在一起洗涤的棉织物和化纤织物。 提示： 选用此程序时，请勿使用 预约  功能并在加入除菌液后立即开始运行程序。	4.0 kg * - 60 °C ----, 400 - 1200 转 / 分钟 加速，轻松熨，加漂洗 可添加柔顺剂
快洗 15 分钟快洗程序： 适合洗涤轻微脏度且少量的衣物，如夏季每日一换的衣物，或新购买需过水洗净的衣物。 30 分钟快洗程序： 适合洗涤轻微脏度的棉织物或亚麻织物。 提示： 选择了 加速 附加功能时将切换到 15 分钟快洗程序 。	4.0 kg/2.0** kg * - 40 °C ----, 400 - 1200 转 / 分钟 加速，加漂洗 可添加柔顺剂
* 根据所选的程序不同而有所不同。 ** 选择了 加速 附加功能时，最大洗涤容量减少。	

P+ 程序设置

您可以在程序开始前和运行中改变预先设置，例如脱水转速和温度。程序运行中的更改效果取决于机器程序进度，如脱水程序运行时不能改变脱水转速，机器加热时不能改变预设的温度。

温度 °C

在程序开始前和进行中，您可以改变所显示的温度，这取决于程序的进程。

可选的最高温度取决于所选择的程序和机型。

转速

在程序开始前和进行中，您可以改变所显示的脱水转速，这取决于程序的进程。

如果选择 0 (“免脱水”)：则最后漂洗后排水，并且所有脱水过程取消。

如果选择 - - - - (“免排水”)：则最后漂洗后不排水，衣物浸泡在水中。

如果程序结束后不能马上取出衣物，为了防止衣物褶皱，您可以选择“免排水”。

继续 / 结束程序 → 29 页

最大脱水转速取决于所选择的程序和机型。

预约

在程序开始前，您可以预约程序结束时间以使程序延迟开始，并在设定的时间内结束。结束时间以半小时（最短可选的结束时间到 9.5h 之间）或以 1 小时（10h 到 24h 之间）为单位，最多可预约至 24 小时。

步骤如下：

1. 选择任一程序（除随心控时* 程序）。
所选程序的运行时间显示在显示屏上。
例如 2:30（时：分钟）。
2. 连续触摸 预约  键，直至显示屏出现所需要的时间。
3. 触摸开始 / 添衣 键。

* 依据机型而定

程序开始。

设置好的程序预约结束时间，例如 8h 会显示在显示屏上，并开始倒计时，直到程序开始运行。之后，将显示程序运行所需时间。

提示：程序运行时，洗涤时间会自动调整。更改洗涤程序默认设置或附加功能也会造成洗涤程序时间更改。

在程序开始后（若预约了程序结束时间，并且程序尚未开始运行），您可以按照如下方式更改预约结束时间设置：

1. 触摸开始 / 添衣 键。
2. 触摸 预约  来更改预约的结束时间。
3. 触摸开始 / 添衣 键。

P+ 附加功能

提示：您可在程序表中查看可选的附加功能，根据机型不同而有所不同。

选择附加功能，洗涤过程能够更好地搭配您的洗涤容量。

可根据程序进度来选择或取消设置。

若附加功能被激活，指示灯将亮起。

关机后，机器将不再保留所选的设置。

加速

优化洗涤过程设置，在保证相同洗涤效果的前提下，缩短洗涤时间。

触摸 加速 以将其启用或取消。

提示：相比不选择 加速，洗涤的容量有所降低。

轻松熨

此程序设置可减少洗涤后衣物的褶皱。脱水时自动调低脱水转速，并在洗涤结束后增加抖松的过程设置。

触摸 轻松熨 以将其启用或取消。

提示：如果 **轻松熨** 已启用，则脱水后的衣物相对潮湿。

加漂洗

提高漂洗效果。尤其适合水质较软的地区，一旦设定，洗涤时间可能会有所变化。

同时在洗涤和每次漂洗时，水位会随之升高，更有效地浸泡脏污衣物并给予织物更轻柔的呵护。

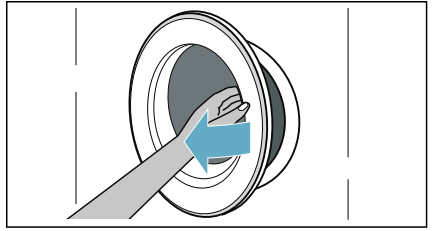

设置程序 / 机器开机

提示：如果您已经激活童锁功能，在选择程序前必须先取消童锁功能。

将程序旋钮旋至所需要的程序。程序旋钮可以左右两个方向转动。

机器开机。

所选程序的**程序默认设置**将交替显示在显示屏上，如下：

- 最大洗涤容量和
- 程序运行时间和
-

放入衣物

打开机门，放入衣物，切勿将衣物夹在机门与密封圈之间。然后关上机门。

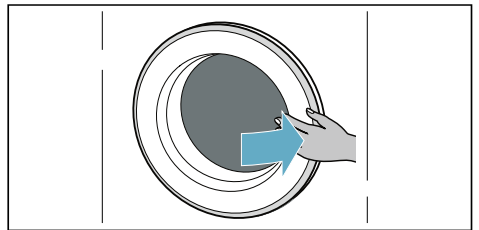
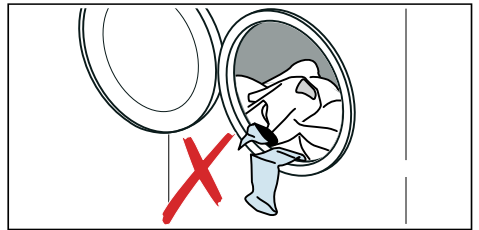

操作机器

机器准备

在出厂前，机器做过全面的检测。为了排出残留在机器中的检测用水，第一次运行机器时，请选择**筒清洁**程序，并且**不要放入衣物**。

→ "首次使用前" 第 17 页

提示

- 如果发现机器损坏，请勿使用。
- 请向客户服务中心反映情况。

1. 插上电源插头。



警告

触电危险！

接触带电部件有危及生命的危险。

— 拔下电源插头时要握住电源插头的本体，不能直接拉拽电源线。

— 不要用湿手插接和拔下电源插头。

2. 打开水龙头。

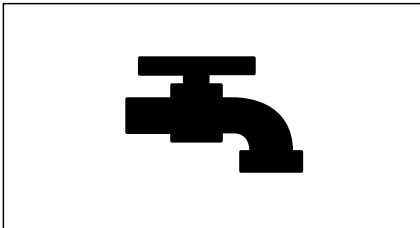

3. 打开机门。

提示

- 将已经分类的衣物摊开后放入到机器中。大小衣物要混合放入。不同大小的衣物混合洗涤有利于脱水时衣物的分布。单件衣物可能会导致机器不平衡。
- 不要超过最大洗涤容量，否则会影响洗涤效果并且衣物容易褶皱。

加入洗涤剂 and 柔顺剂

注意！

损伤机器！

避免使机器的外表面接触到各种清洁剂和用于预处理衣物的溶剂（例如去渍剂、预洗喷剂等）。

必要时及时用湿抹布擦干净。

用量

洗涤剂和柔顺剂用量取决于：

- 水质硬度（请咨询当地供水公司）
- 制造商使用说明
- 所洗衣物容量
- 衣物脏污程度

加入洗涤剂和柔顺剂

1. 拉开料盒。



警告

眼睛 / 皮肤刺激！

机器在运行过程中如果打开料盒，洗涤剂或柔顺剂可能会溅出接触眼睛或者皮肤。

打开料盒时要小心。

如果眼睛或者皮肤接触到了洗涤剂或柔顺剂要及时彻底地清洗。

如误食洗涤剂或柔顺剂，请及时就医。

2. 加入洗涤剂 / 柔顺剂：

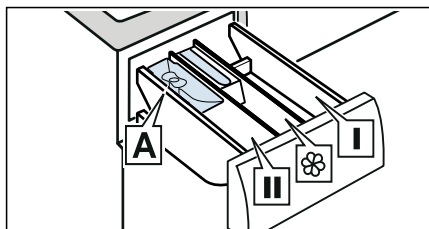

料盒 I 预处理洗涤剂和衣物除菌液。（只适用于带预处理和除菌液功能的机型）

料盒 ☼ 柔顺剂、护理剂，用量不超过最大刻度指示。

料盒 II 主洗涤剂、水软化剂、去污剂。

料盒 A* 仅用于液体洗涤剂。

* 依据机型而定

提示

- 当添加洗涤剂、护理剂和清洁剂时，请遵守制造商的使用说明。
- 黏稠的柔顺剂要用少量水稀释。这样可以预防阻塞！
- 机器运行时请关上料盒。

液体洗涤剂专用盒 A*

* 依据机型而定

为了更好地控制液体洗涤剂用量，请事先安装好液体洗涤剂专用盒 A：

1. 打开料盒，将液体洗涤剂专用盒插入料盒 II 中，仅在主洗时使用。

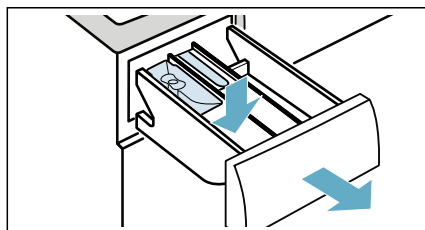

2. 将液体洗涤剂倒入专用盒。用量请严格按照洗涤剂制造商使用说明，不能超过专用盒的最大刻度。
3. 关上料盒。

提示：避免使用粘稠的液体洗涤剂。

启动程序

触摸并按住 **开始 / 添衣** 键约 1~2 秒钟，指示灯亮起，松开。程序开始，机门上锁。

显示屏将在程序进行前显示程序的预约结束时间。程序开始运行后显示屏将显示程序剩余时间以及洗涤进度的符号。



提示：泡沫检测系统



如果显示屏中符号  亮起，代表检测到机器在洗涤中有过多的泡沫，并自动开启清洗程序，以清除泡沫。

童锁功能

为避免机器被意外更改已设置的功能，请在程序开始后激活童锁功能。



激活童锁功能：

程序开始后，同时触摸并按住 **预约**  和 **转速**  键不放，持续大约 3 秒钟。

-  亮起：童锁功能被激活。
-  闪烁：在童锁功能被激活的情况下，程序或者程序设置被改变。

提示：程序结束后，显示屏显示 **End**，机门解锁，但符号  依然亮着，提醒用户关闭童锁功能。

关闭童锁功能：



请同时触摸并按住 **预约**  和 **转速**  键不放，直至符号  消失。

暂停 / 添加衣物

在程序开始后（仅洗涤程序），可以根据需要暂停来添加 / 取出衣物。

选择 **开始 / 添衣** 键。机器检查是否可以添加 / 取出衣物。

如果显示屏：

-  符号熄灭，代表可以添加 / 取出衣物。
-  符号一直亮着，代表不可以添加 / 取出衣物。

再次选择 **开始 / 添衣** 键，程序自动继续运行。

提示

- 不要将机门打开时间太长，否则水会从筒内流出。

- 如果筒内水位高，温度过高或内筒在旋转，机门因安全原因不能打开，不能添加 / 取出衣物。

更改程序

当无意识地开始了错误程序时：

1. 选择 **开始 / 添衣** 键。
2. 选择另一程序。
3. 选择 **开始 / 添衣** 键。新的程序开始运行。

取消程序



在使用高温程序时：

1. 选择 **开始 / 添衣** 键。
2. 使衣物冷却：选择 **单漂洗**。
3. 选择 **开始 / 添衣** 键。

在使用低温程序时：

1. 选择 **开始 / 添衣** 键。
2. 选择 **单脱水**。
3. 选择 **开始 / 添衣** 键。



选择免排水时程序结束

显示屏上显示  - - - - 并且符号  在显示屏上闪烁。

通过以下方式继续执行程序：

- 触摸 **开始 / 添衣** 键或
 - 更改脱水转速（如有必要），然后再次触摸 **开始 / 添衣** 键。
- 提示**：如果只需要排水，请选择程序 **单排水***，或者在程序启动大约 1 分钟后，脱水周期启动之前触摸 **开始 / 添衣** 键。长按  **停止** 电源按钮直到指示灯熄灭，松开电源按钮。程序中断，门锁释放。衣物可以取出。

程序结束

 和  符号熄灭并且显示屏显示 **End**。

如果脱水转速选择了 0（免脱水），则漂洗后排水，并且所有脱水过程取消。

* 依据机型而定

洗涤完成之后

1. 将程序旋钮旋至 **○ 停止**。
2. 打开机门，取出衣物。
3. 关上水龙头。

提示：Aqua-Stop 机型可以不用关。

提示

- 注意不要将衣物遗漏在滚筒中。在下次洗涤时，忘记取出的衣物可能会缩小或者褪色而使其他衣物变色。
- 注意清除滚筒中或者橡胶圈上的异物，否则机器有生锈的危险。
- 用布擦干橡胶内的残留水，可防止污垢留在橡胶圈内使其变色发黑。

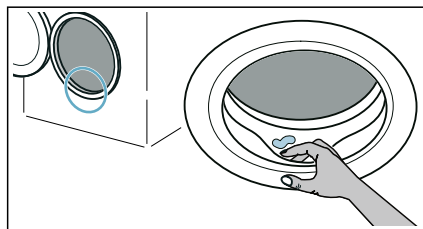

- 保持机门和料盒在打开的状态，以便于残留水的蒸发。
- 等待程序结束后才能开门，此前机门会保持锁着的状态。如果无法开门，请重新开启机器，等待解锁。

机器设置

您可以更改以下设置：

- 程序结束提示音。
- 按键反馈音。

如需更改这些设置，需要启动设置模式。

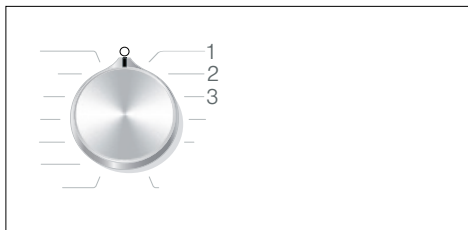

1/2/3/... 程序选择旋钮位置

激活设置模式：

1. 将程序旋钮旋至位置 1。机器开机。
2. 触摸并按住**开始/添衣**键的同时将程序旋钮旋至位置 2，然后松开**开始/添衣**键。

设置模式已被激活，预设的设置将显示在显示面板上。

更改音量

将程序旋钮旋至相应的位置，然后触摸**预约**  键更改如下设置：

- 2：设置程序结束提示音。
- 3：设置按键反馈音。



0 = 关闭，1 = 安静，
2 = 中等，3 = 大声，
4 = 最大声

退出设置模式

将程序旋钮旋至 **○ 停止**。设置被保存。

传感器

平衡调节系统

自动不平衡检测系统可检测衣物分布不均匀，并尝试以重复脱水的方式来平衡衣物的分布。

因安全原因，衣物分布严重不均匀时，机器的脱水转速将会降低或者终止脱水过程。

提示： 请将大、小件衣物混合平均放入滚筒内。

清洁和维护

警告

触电有生命危险！

接触带电部件有危及生命的危险。
将程序旋钮旋至 **○ 停止**。拔下电源插头。

注意！

火灾和爆炸危险！

如果使用含溶剂的清洁剂，例如汽油，则会损坏机器的部件，并且会产生有毒蒸汽。

不要使用含溶剂的清洁剂。

注意！

机器有被损坏的可能！

如果使用含溶剂的清洁剂，例如汽油，则会损坏机器的表面。

不要使用含溶剂的清洁剂。

箱体 / 控制面板

- 请立即清除清洁后残留的洗涤剂。
- 用湿的软毛巾进行擦拭。
- 请勿使用带研磨剂的洗涤剂。
- 请勿用水喷淋冲洗机器。

滚筒

使用无氯的清洁剂，切勿使用钢丝球。

如果机器内筒有味道，可以在不添加衣物的情况下选择筒清洁 **90 °C** 程序清洁内筒。请慎用筒专用洗涤剂，请严格参照制造商使用说明。

除垢

在洗涤剂用量正确时，不需要进行除垢工作。如果有除垢的必要，则要根据除垢剂制造商的使用说明进行除垢。

排空料盒，清洁料盒和其外壳

如果料盒中有残留的洗涤剂或者柔顺剂：

1. 向外拉出料盒抽屉，按图示位置按下虹吸盖板，同时将抽屉往外拉，直至整个抽屉被拉出。

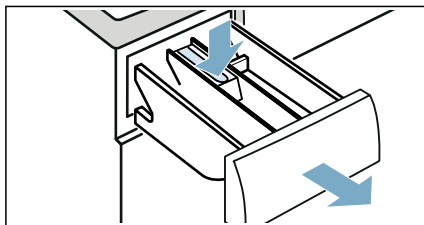

2. 取出虹吸盖板，向上翻起即可。

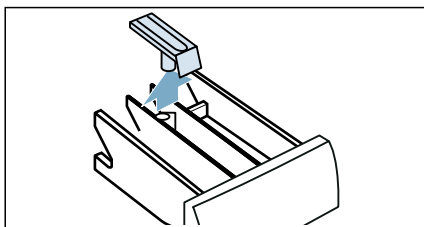

3. 用自来水冲洗或者刷子刷洗料盒以及虹吸管，擦干。

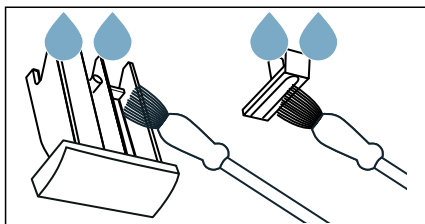

4. 将虹吸盖板复位。(将圆柱体压入导柱。)

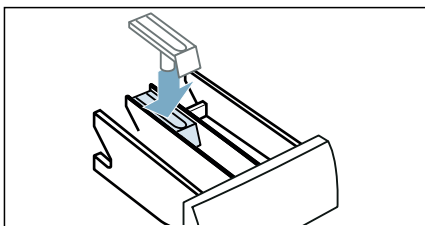

5. 将抽屉插入原位。

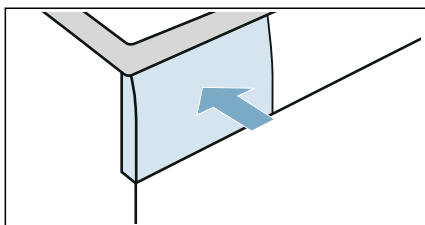

提示：为了让料盒抽屉内残留的水分迅速蒸发掉，可以将抽屉保持拉开的状态。

清洁液体洗涤剂专用盒 A*

如果专用盒中有残留的液体洗涤剂：

1. 用手抓住专用盒前端，将其翘起取出，并将虹吸翻盖向上拔出。

* 依据机型而定

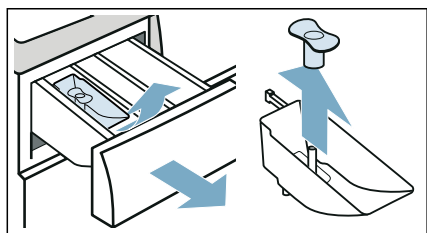

2. 用自来水冲洗或者刷子刷洗洗涤剂专用盒本体和虹吸翻盖。

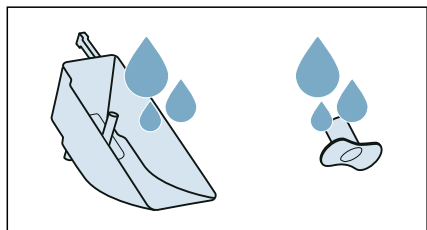

3. 将虹吸翻盖插回专用盒本体上（注意对齐安装标志），用力向下压，听见“咔嗒”声即可。

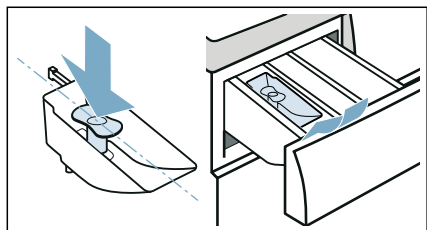

提示：请定期清洁液体洗涤剂专用盒，以避免残留和堵塞。

清洁排水泵

提示：关上水龙头，以防止水继续进入到机器中而通过排水泵排放。

警告

有发生烫伤的危险！

如果接触到热烫的洗涤剂，有发生烫伤的危险。
首先要让洗涤剂冷却。

1. 将程序旋钮旋至 ○ 停止。切断电源。
2. 打开底部挡板。

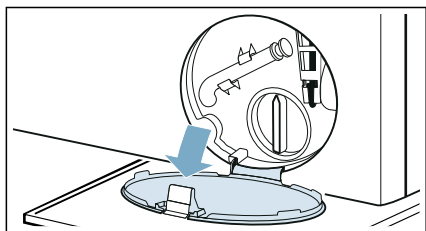

3. 将排水软管从其支架上取下。拉出塞子，让洗涤剂流入到合适的收集容器。重新装上塞子，将排水软管重新装回到支架中。

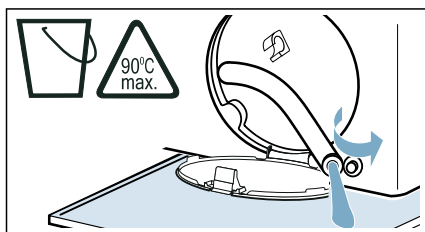

4. 谨慎地旋开排水泵盖，残余水有流出的可能。谨慎地旋开排水泵盖，清洁泵的内部、泵盖的螺纹和泵壳。（排水泵的叶轮必须可以轻易地转动。）

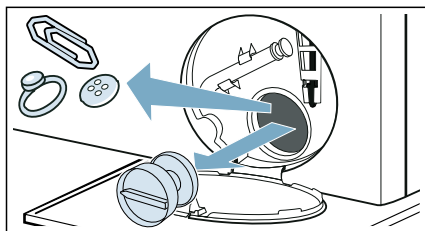

5. 重新装上排水泵盖并旋紧。把手必须处于垂直位置。

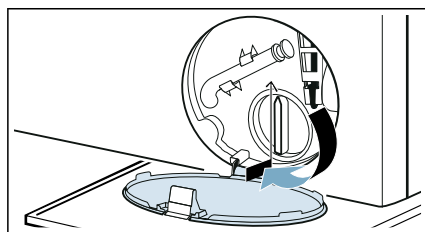

6. 关上底部挡板。

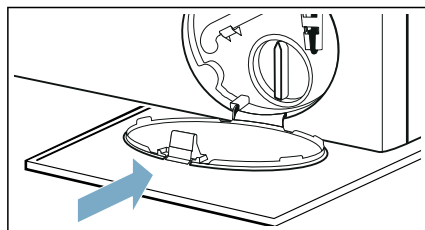

提示： 为了防止在下次洗涤时，洗涤剂没有有效利用而直接流走：将 1 升水注入到料盒 II 中，选择单脱水程序。

清洁下水弯管处的排水管

1. 将程序旋钮旋至 ○ 停止。拔下电源插头。
2. 拆除软管卡圈。残留水有流出的可能。
3. 清洁排水管和下水弯管。

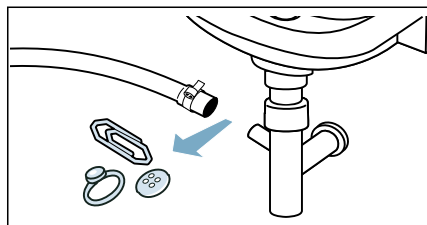

4. 重新插接排水管，用软管卡圈固定排水管的连接处。

清洁进水口滤网

首先对进水管减压：

zh 清洁和维护

1. 关上水龙头。
2. 选择任一程序（除了单漂洗和单脱水程序）。
3. 选择 **开始 / 添衣** 键。让程序运行大约 40 秒钟。
4. 将程序旋钮旋至 **○ 停止**。
5. 拔下电源插头。

清洁滤网：

1. 拆下机器背面的进水管。

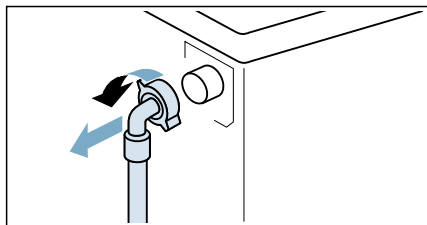

2. 用钳子拆下滤网。

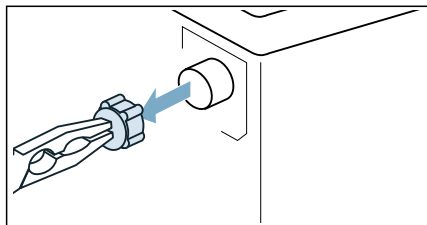

3. 请用小刷子清洁滤网。

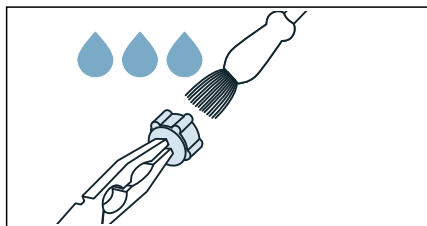

4. 插接进水管并检查其密封性。

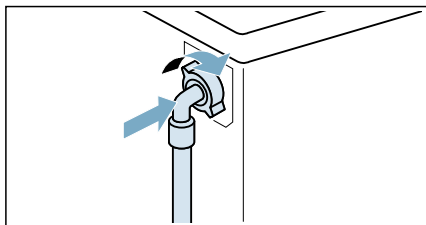

异常现象及处理方法

紧急解锁

例如，断电。

在恢复供电时，程序继续运行。

如果在停电后需要取出衣物，可用下述方法打开机门：

警告

有发生烫伤的危险！

洗涤水和衣物有可能很烫。接触时有发生烫伤的危险。

必要时可以先等其冷却。

警告

受伤的危险！

手伸入到转动的滚筒中会有导致手部受伤的危险。

不要将手伸到转动的滚筒中。

要先等待滚筒停止转动。

注意！

有发生漏水的可能！

机器漏水有导致家庭财产受损失的可能。

如果在机门的玻璃可以看到有水，则不要打开机门。



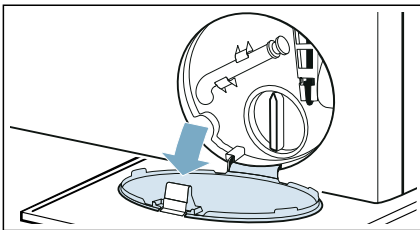
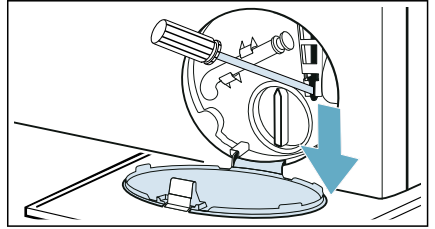

1. 将旋钮旋至 **○ 停止**。拔下电源插头。
2. 打开底部挡板。

4. 用工具将紧急解锁装置向下拉，然后放开。
接着可以打开机门。



3. 排放洗涤水。→ 32 页

显示屏信息提示

显示	原因 / 解决方案
	<ul style="list-style-type: none"> ■ 快速闪烁并且伴随有报警声：可能筒内水位过高并且机门没有关上。关上机门，选择 开始 / 添衣 键或选择单脱水。 ■ 闪烁：可能由于门锁温度过高机门无法立即解锁。等待片刻，待门锁温度降低。
	<ul style="list-style-type: none"> ■ 闪烁：没有打开水龙头或者停水。打开水龙头。进水口的滤网是否堵塞？ → "清洁进水口滤网" 第 33 页 如果安装了外部滤水器（依据机型而定），请检查是否有污垢物，并在需要时进行清洁 → 参见外部滤水器的安装及清洁说明书。进水管是否被扭曲或堵塞？将其恢复原位。 ■ 亮起：水压较低信息提示，程序将继续运行，程序运行时间可能会有所延长。
 亮起	童锁功能被激活 – 关闭童锁功能。
 亮起	洗涤剂用量过多，程序会自动增加漂洗进程来减少泡沫。下次在洗涤相同容量的衣物时应适当减少洗涤剂用量。
依次交替显示 E:36 和 -10	<ul style="list-style-type: none"> ■ 排水软管或者排水管堵塞。清洁 排水软管或者排水管。 ■ 排水软管或者排水管被挤压或者缠绕堵塞。确保排水软管或者排水管不被挤压或者缠绕。 ■ 排水泵堵塞。 → "清洁排水泵" 第 32 页 ■ 下水弯管处的排水管堵塞。 → "清洁下水弯管处的排水管" 第 33 页 ■ 排水管安装高度太高。最大安装高度不得超过 1 米。 → "水管和电源线长度" 第 14 页
依次交替显示 E:35 和 -10 (适用于特殊机型)	表示机器漏水，关上水龙头。请联系客户服务中心。
其他显示	将程序旋钮旋至  停止 ，等待 5 秒后重新开机。如果错误显示一再出现，请联系客户服务中心。

异常现象及处理方法

故障	原因 / 措施
漏水	<ul style="list-style-type: none"> ■ 正确连接 / 或更换排水管。 ■ 拧紧进水管。
无法打开机门	<ul style="list-style-type: none"> ■ ---- (免排水) 功能被激活 (依据机型而定)。选择单脱水程序并按开始 / 添衣键。 ■ 是否筒内温度过高? 等待片刻, 待筒内温度降低。 ■ 安全保护功能在工作, 程序是否已正常结束? ■ 滚筒内水位太高。 ■ 是否只能通过紧急解锁装置打开机门? → "紧急解锁" 第 35 页
机器不进水 洗涤剂不能流入滚筒内	<ul style="list-style-type: none"> ■ 程序是否开始? ■ 水龙头是否打开? ■ 进水口的滤网是否堵塞? → "清洁进水口滤网" 第 33 页 <p>提示: 如果安装了外部滤水器 (依据机型而定), 请检查是否有污垢物, 并在需要时进行清洁 → 参见外部滤水器的安装及清洁说明书。</p> <ul style="list-style-type: none"> ■ 进水管是否被扭曲或堵塞? 将其恢复原位。
程序不能启动	<ul style="list-style-type: none"> ■ 是否选择了开始 / 添衣键或者选择预约 ? ■ 机门是否关好? ■ 童锁功能是否被激活? 关闭童锁功能。
机器不能排水	<ul style="list-style-type: none"> ■ 排水软管或者排水管堵塞。清洁 排水软管或者排水管。 ■ 排水软管或者排水管被挤压或者缠绕堵塞。确保排水软管或者排水管不被挤压或者缠绕。 ■ 排水泵堵塞。 → "清洁排水泵" 第 32 页 ■ 下水弯管处的排水管堵塞。 → "清洁下水弯管处的排水管" 第 33 页 ■ ---- (免排水) 功能被激活 (依据机型而定)。选择单脱水程序并按开始 / 添衣键。 ■ 排水管安装高度太高。最大安装高度不得超过 1 米。 → "水管和电源线长度" 第 14 页
滚筒里见不到水	这不是故障, 滚筒内水位在观察窗以下。
加错洗涤剂和柔顺剂	清空并清洁料盒, 重新加入洗涤剂和柔顺剂。 → "排空料盒, 清洁料盒和其外壳" 第 31 页 → "加入洗涤剂和柔顺剂" 第 28 页
料盒中的洗涤剂和柔顺剂已凝固	清空并清洁料盒, 重新加入洗涤剂和柔顺剂。 → "排空料盒, 清洁料盒和其外壳" 第 31 页 → "加入洗涤剂和柔顺剂" 第 28 页

故障	原因 / 措施
泡沫从料盒中溢出	<p>洗涤剂用量是否过多？</p> <p>将 1 勺织物柔顺剂与 1/2 升水混合后注入料盒 II 以减少泡沫。（羽绒服，冲锋衣和运动装程序除外）</p> <p>下次洗涤时应适当减少洗涤剂用量。</p> <p>请只选择适合机洗的市售家用低泡洗涤剂和衣物护理剂。</p>
多次产生大量泡沫	洗涤剂用量是否过多？下次在洗涤相同容量的衣物时应适当减少洗涤剂用量。
洗涤剂 / 柔顺剂滴落在密封圈中，并在机门或密封折页上汇集	料盒中的洗涤剂 / 柔顺剂过多。倒入时不要超过 max. 刻度。
脱水效果不理想 衣物潮湿	<ul style="list-style-type: none"> ■ 这不是故障，机器的平衡调节系统检测到衣物分布不均衡从而终止了脱水过程。重新分布滚筒中的大小件衣物。 ■ 是否选择了 轻松熨附加功能？（依据机型而定） ■ 是否选择了 夜间洗附加功能或者夜间洗程序？（依据机型而定） ■ 是否选择的脱水转速太低？
脱水过程启动数次	这不是故障，机器的平衡调节系统通过重复脱水来调节平衡。
所选程序的运行时间比通常情况要长	<ul style="list-style-type: none"> ■ 这不是故障，机器的平衡调节系统通过较长时间来合理分布筒内衣物以达到平衡。 ■ 这不是故障，泡沫过多，通过增加漂洗次数来减少过多的泡沫。
在洗衣过程中程序时间发生变化	这不是故障，针对特定的洗衣过程进行优化调整。这可能会改变显示面板上显示的程序所需时间。
机器滚筒内有气味、色斑、污垢	<p>在不放入衣物的情况下直接运行筒清洁 90 °C程序。</p> <p>请慎用洁筒专用洗涤剂，严格参照制造商使用说明。</p> <p>提示：为了防止产生过多泡沫，洗涤剂只使用推荐量的一半。不要使用任何常规或者温和的清洁剂。</p>
机器在洗涤和脱水时有震动、移位或噪音很大	<ul style="list-style-type: none"> ■ 机器是否平稳？→ "调节水平" 第 16 页 ■ 机器的底脚是否调平？调平水平。 ■ 运输安全装置是否被拆除？→ "拆除运输安全装置" 第 13 页
机器工作时显示面板上的灯不亮	<ul style="list-style-type: none"> ■ 是否断电了？ ■ 保险丝是否熔断？检查电源 / 更换保险丝。 ■ 如果保险丝再一次熔断，请拨打客户服务中心的电话。
洗涤剂残留在衣物上	<ul style="list-style-type: none"> ■ 洗涤剂中不溶于水的非磷酸盐成分会附着在衣物上，形成轻微的斑点。 ■ 选择单漂洗程序再漂洗一次或等衣物晾干后用刷子刷去斑点。
如果在重复将程序旋钮旋至 ○ 停止 ，再开机的情况下仍不能解决异常情况，那么请您：	<ul style="list-style-type: none"> ■ 将程序旋钮旋至 ○ 停止。拔下电源插头。 ■ 关上水龙头，拨打客户服务中心的电话。



售后服务

当您的机器出现异常时，如果您不能自己解决，（参见 → "异常现象及处理方法" 第 35 页），请联系客户服务中心。

在上门前，技术员需要得到一些相应的机器信息，以便给您提供更便捷的服务。

请提供：详细的地址和电话号码，故障描述，购机日期，机器代码 (E-Nr.) 和制造编号 (FD)。

E-Nr. _____ FD _____

E-Nr. 机器代码
FD 制造编号

以上信息可在如下地方找到（依据机型而定）：

- 机门门圈内侧
- 机器背面的铭牌上

请您信赖生产厂家的专业知识。请与我们联系。这样您就可以确保对您机器的修理工作是受过训练的维护技术员实施，而且采用的是原厂备件。

能效参数

型号	XQG90-WG42A2Z01W XQG90-WG42A2Z31W XQG90-WG42A2Z81W
能效等级 *	1
耗电量 (千瓦时 / 工作周期)	0.800
用水量 (升 / 工作周期)	62
洗净比	1.03
噪音值 **	
脱水噪音	69
洗涤噪音	44

* 能效等级参数是在棉织物 60 °C 程序下, 取消 加速附加功能, 按照国家标准 GB12021.4 得出的结果。

** 噪音测试按照国家标准 GB19606 进行。

技术规格

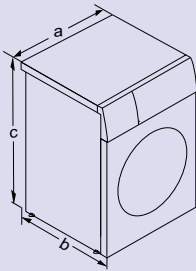
	尺寸	a= 59.8 cm b= 59.0 cm c= 84.8 cm
	重量	69 kg
	电气参数	额定电压 220V, 50Hz 额定电流 10A 额定功率 1900W
	水压范围	0.1-1 MPa (1-10 bar)
	使用环境条件 (依据标准 GB/T 4288)	周围空气环境温度: 0 °C - 40 °C, 无冻结 空气的相对湿度: 95% 以下 (温度为 25 °C时), 无冷凝水



预约维修服务及产品信息咨询

全国统一客户服务热线: 400 889 9999

经销商: 博西家用电器(中国)有限公司

地址: 江苏省南京市中山路129号中南国际大厦20、21楼

制造商: 博西华电器(江苏)有限公司

地址: 江苏省南京经济技术开发区尧新大道208号

邮编: 210046

BSH Hausgeräte GmbH

Carl-Wery-Straße 34

81739 München

GERMANY



西门子家电官方微信公众号

siemens-home.bsh-group.com

由博西华电器(江苏)有限公司根据西门子股份公司的商标许可制造



9001532659 (0007)